

TÜREN VERBINDEN RÄUME.



Türenkatalog 2019 | 2020



CPL-Türen | Weißlacktüren | Furniertüren | Massivholztüren | Ganzglastüren
Beschlüge | Aluminiumzargen | Stahltüren | Stahlzargen

INHALT

Burger Türenkatalog 2019 | 2020

LIFESTYLE CPL

ASTRA CPL längs	6-7
ASTRA Fachwerk CPL	8-9
ASTRA Effektwelt CPL	10-11
ASTRA Ornamentgläser	12-13
ASTRA CPL Linea	14-15
ASTRA CPL streichfähig	16-17
ASTRA Technik	18-19
GARANT CPL längs	20-21
GARANT CPL quer	22-23
GARANT CPL Lichtausschnitt Varianten	24-25
GARANT Ornamentgläser	26-27
GARANT CPL Lisene Corona	28-29
GARANT G-TEC®	30-31
CPL PROFILINE längs	32-33
CPL PROFILINE quer	34-35
CPL PROFILINE uni	36-37
PROFILINE Designgläser	38-39
CPL PROFILINE Lisene	40-41
CPL PROFILINE Rahmendesign	42-43
ASTRA CPL Weißlack	44-45
PROFILINE CPL Weißlack	46-47
CPL Übersicht Farben	48-49

TIMELESS Weißlack | Echtlack | Stil

GARANT Weißlack S	50-51
GARANT Weißlack Aura	52-53
GARANT Weißlack Riva	54-55
GARANT Weißlack Como	56-57
GARANT Weißlack Milano	58-59
GARANT Weißlack Parma	60-61
HGM Echtlack	62-63
HGM White Line	64-65
HGM Classique Nouveau light	66-67
HGM Classique Nouveau	68-69
HGM White Line	64-65
HGM Parklane Weißlack	70-71

VIELFALT Echtholztüren

Echtholz Natur	72-73
Echtholz Eiche	74-75
Echtholz Fachwerk	76-79
Echtholz Feinschliff light	80-81
HGM Echtholz Naturmatt	82-83
KONOLD Furnier	84-85
KONOLD Konglas	86-87
KONOLD WABU	88-95
Massivholz	96-97

TRANSPARENZ Ganzglastüren

licht & harmonie ESG	98-101
licht & harmonie Classic White ESG	102-103
licht & harmonie Lava Grey ESG	104-105
licht & harmonie VSG	106-111
licht & harmonie Beschlag	112-113
licht & harmonie Schiebetüren ESG	114-119
licht & harmonie Beschlag	112-113

ALUMIN IMPULSE

Aluminiumzargen	120-123
-----------------------	---------

Beschläge

KARCHER Drückergarnituren	124-127
Formspiele	128-131

Weitere Produkte

NOVOFERM Stahltüren & -Zargen	132-135
SONDERTÜREN	138-139

Tauchen Sie ein in die Welt der BURGER Türelemente.

Die Welt der Türen ist so vielfältig wie nie zuvor. Unterschiedliche Materialien, Stilrichtungen und Ausführungen stehen zur Auswahl. Sie können aus dieser großen Auswahl, genau die Türen auswählen, die zu Ihnen und Ihrem Zuhause passen.

Das BURGER Türenprogramm unterstützt Sie in Ihrer Entscheidungsfindung. Nutzen Sie diesen Leitfaden um Ihre Traumtüren zu finden:

LIFESTYLE	Türen mit einer CPL-Oberfläche, welche besonders strapazierfähig ist. Die Auswahl der Dekore ist schier unerschöpflich.
TIMELESS	Türen von zeitloser Schönheit mit einer hochwertigen Lackoberfläche in Weiß oder dezenten Unifarbtönen.
VIELFALT	So vielfältig wie die Natur sind diese echtholz furnierten Türen, wie z.B. von hellem Ahorn bis zu dunklem Nussbaum.
TRANSPARENZ	Die Transparenz von Glas lässt Raumgrenzen verschwinden und sorgt für lichtdurchflutete Räume.
ALUMIN IMPULSE	Aluminium-Zargen für das exklusive Interieur.



Renovierung
LIFESTYLE

pflegeleicht modisch
ressourcenschonend preisbewusst
strapazierfähig

klassisch
designorientiert
TIMELESS
traditionell innovativ
werthaltig zeitlos
dezent

modern
stylish
TRANSPARENZ
technisch
geradlinig
transparent

werthaltig
farbenfroh
charakterstark
VIELFALT
einzigartig
individuell
gesundheitsbewusst
natürlich
nachwachsend

kultiviert
neutraler Farbton
unempfindlich
stilsicher
**ALUMIN
IMPULSE**

zeitlos
konstruktiv objektgeeignet
TOUGH
strapazierfähig

MODELL PINEA SNOW

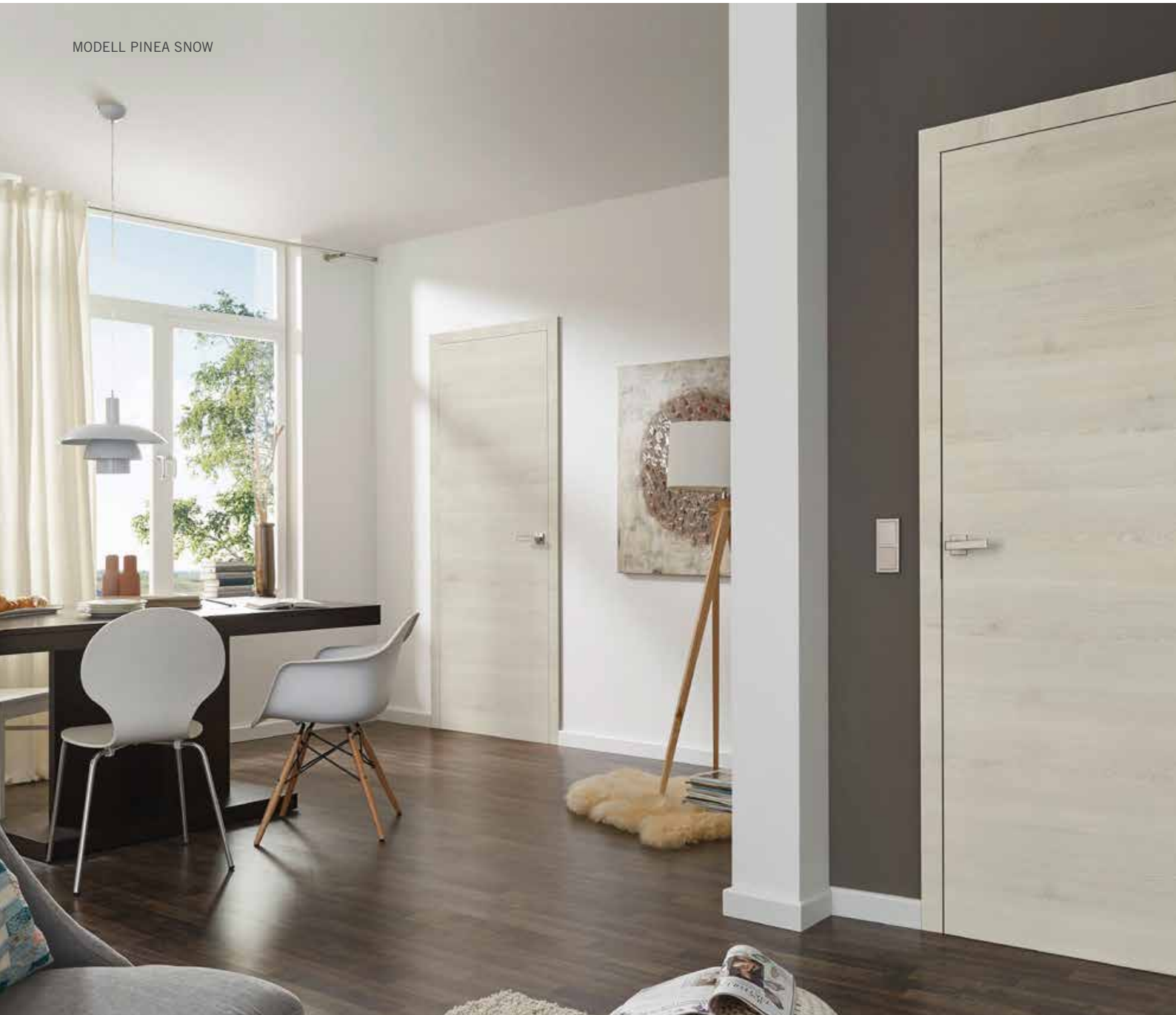

CPL-VORTEILE



Abrieb- und
Kratzfest



Stoßfest



Pflegeleicht



Hitzebeständig



HART IM NEHMEN

Die BURGER Lifestyle CPL Türen sind hart im Nehmen. Ihre Oberfläche ist besonders pflegeleicht und unempfindlich. So können ihnen Hitze, Sonnenstrahlen, ja sogar Zigarettenglut nichts anhaben.

Die Laminatoberflächen sind von der Natur inspiriert und sowohl optisch als auch haptisch kaum von ihrem Echtholz Vorbild zu unterscheiden. Gerade die neuen Oberflächen machen Jahresringe oder Äste fühl- und sehbar.



Lichtecht



Beständig gegen
Zigarettenglut



Weitgehend
reinigungsmittel-
resistent



Roh-Effekt
supermatt



Fühlbare
Strukturen





Esche weiß deckend



Pinea snow



Pinea creme



Pinea silver



Akazie



Ahorn



Buche natur



Morena Kirsche

PREISE ASTRA CPL-TÜRELEMENT LÄNGS

ASTRA CPL-Türelement längs

Elementpreis gefälzte Ausführung 1985 x 860 x 160 mm
 Türblatt Röhrenspankern Smart²-Kante
 Zarge Bekleidung Smart²-Kante 60 mm Bekleidungsbreite
 Zargenverstellbereich -5/+15mm
 DIN-Maße: Höhe 1985 – Breite 610, 735, 860, 985 mm
 Zargentiefe 80, 100, 120, 140, 160 mm

256.-

Elementpreis stumpfe Ausführung 1972 x 834 x 160 mm

Türblatt Röhrenspankern stumpf
 Mit verdeckt liegendem Band TECTUS TE340 3D
 und KFV-Magnetschloss
 Zarge Bekleidung Smart²-Kante 60 mm Bekleidungsbreite
 Zargenverstellbereich -5/+15mm
 DIN-Maße Höhe 1972 – Breite 584, 709, 834, 959 mm
 Zargentiefe 80, 100, 120, 140, 160 mm

591.-

MEHRPREISE

Zargentiefe 180, 200, 220 mm

17.-

Zargentiefe 240, 270 mm

29.-

Zargentiefe 290, 310, 330 mm

59.-

Zarge für Ganzglastüre
 mit kurzem Schließblech, verstärkte
 Bandtasche

110.-

Bekleidungsbreite 80mm (statt 60mm)

33.-

WC-Schloss

8.-

3-teiliges Band V4426WF matt vernickelt

18.-

Elementhöhe 2110 mm

33.-

*Alle Preise in Euro ohne MwSt.

ASTRA CPL längs



ASTRA KANTENTECHNIK

Modernste Fertigungsmethoden garantieren Spitzenqualität in kürzester Zeit.

UNSERE TECHNOLOGIE

Die Türblatt- und Zargenkante stellt eine besondere Herausforderung bei der Verarbeitung von CPL-Oberflächen dar. ASTRA hat sich dieser Problematik angenommen und sie dank hochmoderner Kantenbearbeitung gelöst. Gerade bei der Fertigung von eckigen Türblättern oder Zargen bleibt eine Fuge sichtbar, die besonders bei hellen Oberflächen auffällt. Für gefälzte Türen eignet sich optimal die "smart²kante", denn dank des minimalen Radius von 2 mm kann das Material um die Kanten herum gezogen werden – ohne jeglichen Ansatz.



Ureiche



Eiche Natur



Fleetwood



Fachwerk Eiche Sand

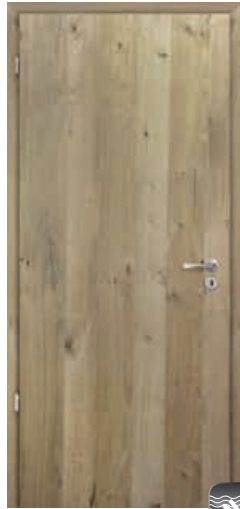

Fachwerk Eiche natur



Fachwerk Eiche Tabak



ASTRA CPL quer



Akazie quer



Ureiche quer



Morena Kirsche quer



Pinea Snow quer



Pinea Creme quer



Pinea Silver quer

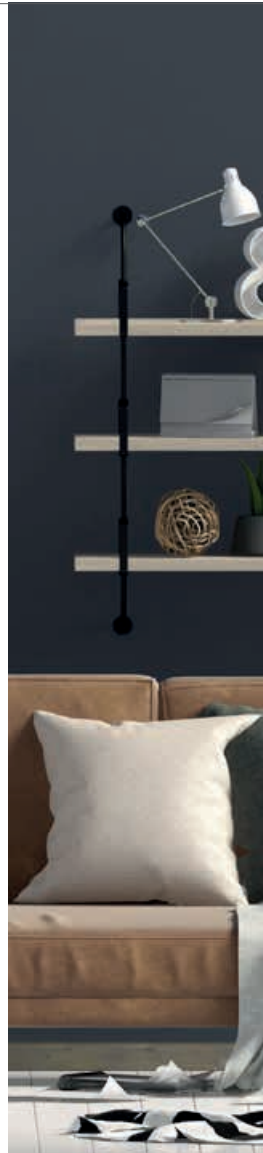

PREISE ASTRA CPL-TÜRELEMENT QUER

ASTRA CPL-Türelement quer

Elementpreis gefälzte Ausführung 1985 x 860 x 160 mm
 Türblatt Röhrenspankern Smart²-Kante
 Zarge Bekleidung Smart²-Kante 60 mm Bekleidungsbreite
 Zargenverstellbereich -5/+15mm
 DIN-Maße: Höhe 1985 – Breite 610, 735, 860, 985 mm
 Zargentiefe 80, 100, 120, 140, 160 mm

272.-

Elementpreis stumpfe Ausführung 1972 x 834 x 160 mm

Türblatt Röhrenspankern stumpf
 Mit verdeckt liegendem Band TECTUS TE340 3D
 und KFV-Magnetschloss
 Zarge Bekleidung Smart²-Kante 60 mm Bekleidungsbreite
 Zargenverstellbereich -5/+15mm
 DIN-Maße Höhe 1972 – Breite 584, 709, 834, 959 mm
 Zargentiefe 80, 100, 120, 140, 160 mm

612.-

MEHRPREISE

Zargentiefe 180, 200, 220 mm

17.-

Zargentiefe 240, 270 mm

29.-

Zargentiefe 290, 310, 330 mm

59.-

Zarge für Ganzglastüre
 mit kurzem Schließblech

110.-

Bekleidungsbreite 80mm (statt 60mm)

33.-

WC-Schloss

8.-

3-teiliges Band V4426WF matt vernickelt

18.-

Elementhöhe 2.110 mm

33.-

*Alle Preise in Euro ohne MwSt.

ASTRA Fachwerk CPL

FACHWERK sand CPL | stumpf | Türblatt in Queroptik
| Zarge mit smart2kante



FACHWERK Eiche natur quer CPL



FACHWERK Eiche sand quer CPL



FACHWERK Eiche tabak quer CPL



Durch das neue, matte Oberflächen-Finish wirken die ASTRA Uni Oberflächen deutlich wertiger und stellen eine zeitgemäße Alternative zu weißen Türen.

UNI WEISS MATT
TÜRBLATT UND ZARGE
MIT SMART2KANTE



UNI-OBERFLÄCHEN



Uni weiß matt CPL



Uni grau matt CPL



Arktis matt CPL



Onyx matt CPL



Anthrazit matt CPL

PREISE ASTRA CPL-TÜRELEMENT UNI

ASTRA CPL-Türelement uni

Elementpreis gefälzte Ausführung 1985 x 860 x 160 mm
Türblatt Röhrenspankern Smart²-Kante
Zarge Bekleidung Smart²-Kante 60 mm Bekleidungsbreite
Zargenverstellbereich -5/+15mm
DIN-Maße: Höhe 1985 – Breite 610, 735, 860, 985 mm
Zargentiefe 80, 100, 120, 140, 160 mm

256.-

Elementpreis stumpfe Ausführung 1972 x 834 x 160 mm

Türblatt Röhrenspankern stumpf
Mit verdeckt liegendem Band TECTUS TE340 3D
und KFV-Magnetschloss
Zarge Bekleidung Smart²-Kante 60 mm Bekleidungsbreite

591.-

MEHRPREISE

Zargentiefe 180, 200, 220 mm

17.-

Zargentiefe 240, 270 mm

29.-

Zargentiefe 290, 310, 330 mm

59.-

Zarge für Ganzglastüre
mit kurzem Schließblech

110.-

Bekleidungsbreite 80mm (statt 60mm)

33.-

WC-Schloss

8.-

3-teiliges Band V4426WF matt vernickelt

18.-

Elementhöhe 2.110 mm

33.-

*Alle Preise in Euro ohne MwSt.

ASTRA Effektwelt CPL



Moderne Uni Oberflächen mit dezenter Struktur.

Effekt Onyx CPL | stumpf | Zarge mit smart2kante



Effekt weiß CPL



Effekt grau CPL



Effekt Onyx CPL



Alle Angegebenen Preise sind Mehrpreise auf Türen ohne Lichtausschnitt und ohne Glas.

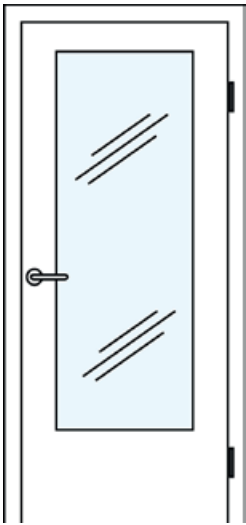

LA 400

41.-

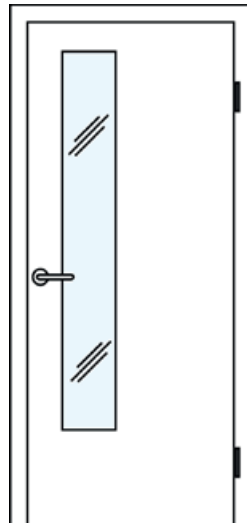

LA 401

73.-

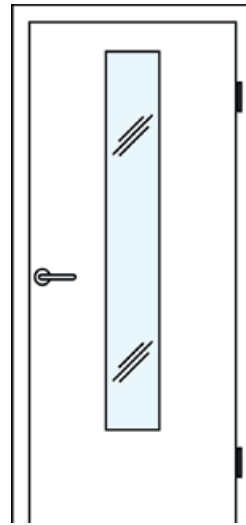

LA 402

73.-

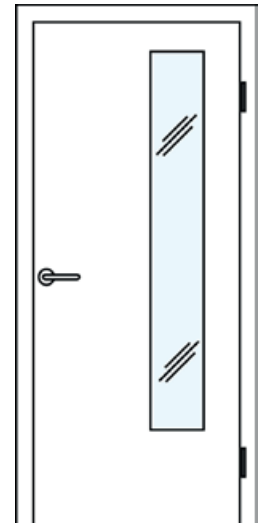

LA 403

73.-

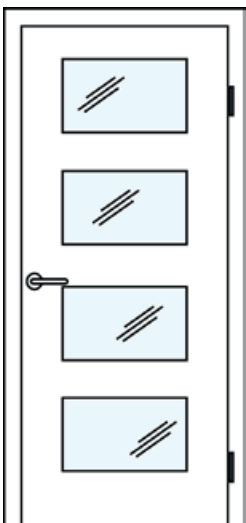

LA 404

228.-

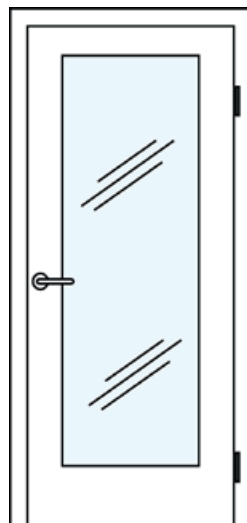

LA 405

98.-

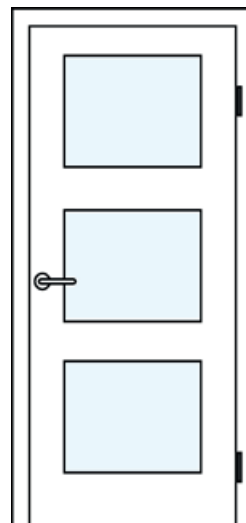

LA 414

191.-

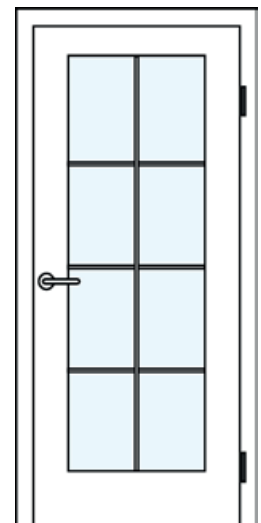

Sprossenrahmen
Standard

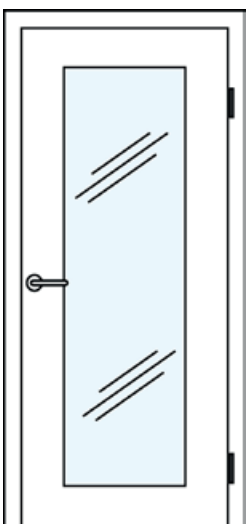

LA 416

98.-

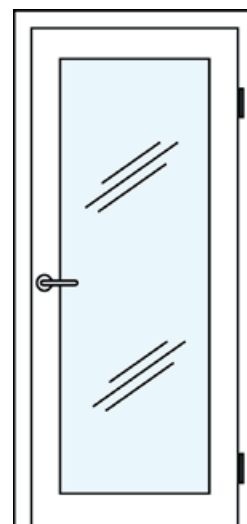

LA 417

98.-



ASTRA Ornamentgläser



Atos
Streifen matt / Fläche klar



Atos
Streifen klar / Fläche matt



Alana
Motiv matt/ Fläche klar



Alana
Motiv klar/ Fläche matt



Corteo



Lista Due
Motiv beids. satiniert



Modena



Milano



Chinchilla Weiß



Mastercarre



Carre
Motiv matt/ Fläche klar



Carre
Motiv klar/ Fläche matt



MODELL LINEA-ART TYP127,
2-FLG., 9010



PREISE ASTRA CPL-TÜRELEMENT „LINEA“

ASTRA CPL-Türelement „Linea“

Elementpreis gefälzte Ausführung, 1985 x 860 x 160 mm, Türblatt Röhrenspankern Smart²-Kante mit Applikation „Linea“, Zarge Bekleidung Smart²-Kante, 60 mm Bekleidungsbreite, Zargenverstellbereich -5/+15mm, DIN-Maße: Höhe 1985, Breite 610, 735, 860, 985 mm, Zargentiefe 80, 100, 120, 140, 160 mm

CPL weiß 9010

CPL längs und uni

CPL quer

312.-

344.-

359.-

Elementpreis stumpfe Ausführung, 1972 x 834 x 160 mm, Türblatt Röhrenspankern stumpf mit Applikation „Linea“ mit verdeckt liegendem Band TECTUS, TE340 3D und KfV-Magnetschloss, Zarge Bekleidung Smart²-Kante, 60 mm Bekleidungsbreite, Zargenverstellbereich -5/+15mm, DIN-Maße: Höhe 1972, Breite 584, 709, 834, 959 mm, Zargentiefe 80, 100, 120, 140, 160 mm

CPL weiß 9010

CPL längs und uni

CPL quer

680.-

712.-

728.-

MEHRPREISE

Zargentiefe 180, 200, 220 mm

17.-

Zargentiefe 240, 270 mm

29.-

Zargentiefe 290, 310, 330 mm

59.-

Bekleidungsbreite 80mm (statt 60mm)

110.-

WC-Schloss

33.-

3-teiliges Band V4426WF matt vernickelt

8.-

Elementhöhe 2.110 mm

18.-

*Alle Preise in Euro ohne MwSt.

Linea Art – Querschnitt

Der in verschiedenen Oberflächen erhältliche Linea Keder wird in das Türblatt eingelegt. Je nach Türoberfläche und gewählter Applikationsfarbe entstehen flexible Gestaltungsmöglichkeiten zur optischen Aufwertung des Türblattes.

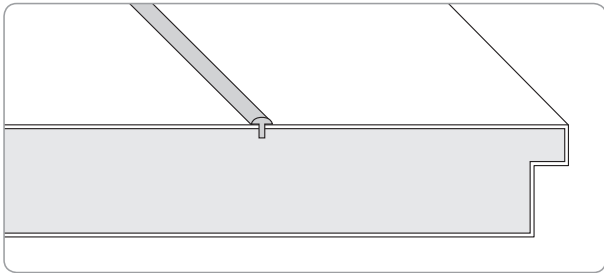

Ausführungen



Linea Applikation Chrom glänzend

Linea Applikation Chrom schwarz

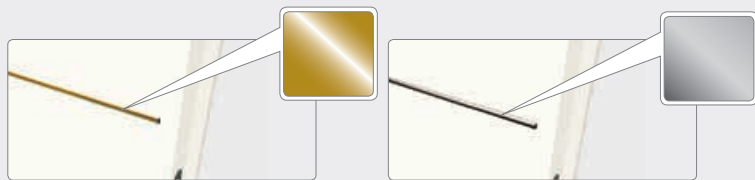

Linea Applikation Gold glänzend

Linea Applikation Edelstahl matt



Linea Art Typ101

Die ASTRA LINEA Art Modelle sind mit eingrässten Applikationen ausgestattet, die es in den Ausführungen Schwarz, Chrom glänzend, Edelstahl matt und Gold gibt.

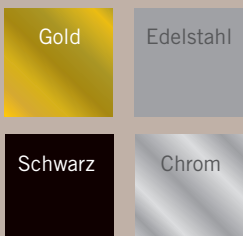

LINEA-ART

mit Applikationsleiste in Schwarz / Chromglanz / Edelstahl matt / Gold

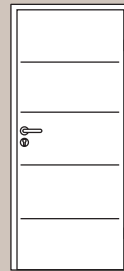

650 | 101

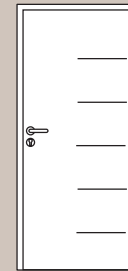

651 | 845

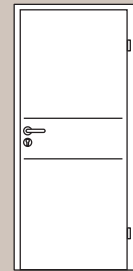

652 | 127

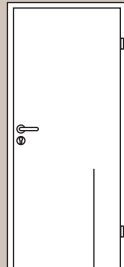

653 | 841

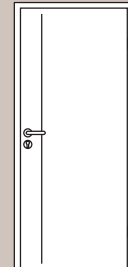

654 | 840

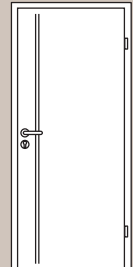

655 | 100

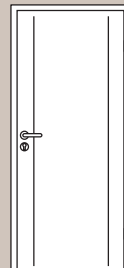

656 | 104

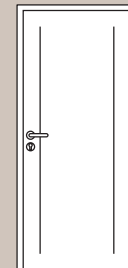

657 | 7

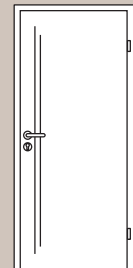

658 | 4

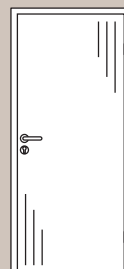

659 | 8

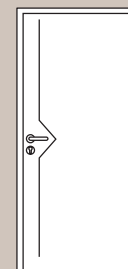

660 | 1

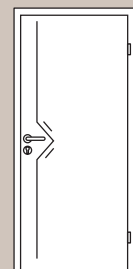

661 | 2

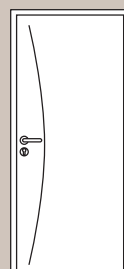

662 | 108

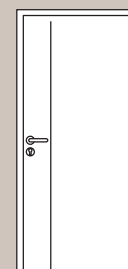

665 | 102





Es gibt zwei Wörter, die dir im Leben viele Türen öffnen werden:
Drücken und Ziehen.

IDEAL FÜR RENOVIERUNG UND OBJEKT.

Die streichfähige CPL Oberfläche ist besonders interessant für Mietwohnungen. So kann nach jedem Mieterwechsel die Wohnung inklusive der Türen komplett gestrichen werden. Gebrauchsspuren an den Türen gehören damit der Vergangenheit an und kostspieliges Austauschen der Türen entfällt.

Farbabstimmung auch bei vorhandenen Stahlzargen. Der Austausch von Stahlzargen ist aufwändig und kostspielig. Daher werden Stahlzargen oft lackiert. Mit einem ASTRA Türblatt mit der Oberfläche CPL streichfähig lässt sich die Farbe optimal aufeinander abstimmen.

PREISE ASTRA CPL STREICHFÄHIG

ASTRA CPL-Türelement längs

Elementpreis gefälzte Ausführung 1985 x 860 x 160 mm
Türblatt Röhrenspankern Smart²-Kante
Zarge Bekleidung Smart²-Kante 60 mm Bekleidungsbreite
Zargenverstellbereich -5/+15mm
DIN-Maße: Höhe 1985 – Breite 610, 735, 860, 985 mm
Zargentiefe 80, 100, 120, 140, 160 mm

256.-

MEHRPREISE

Zargentiefe 180, 200, 220 mm

17.-

Zargentiefe 240, 270 mm

29.-

Zargentiefe 290, 310, 330 mm

59.-

Zarge für Ganzglastüre
mit kurzem Schließblech, verstärkte
Bandtasche

110.-

Bekleidungsbreite 80mm (statt 60mm)

33.-

WC-Schloss

8.-

3-teiliges Band V4426WF matt vernickelt

18.-

Elementhöhe 2110 mm

33.-

*Alle Preise in Euro ohne MwSt.

ASTRA CPL streichfähig

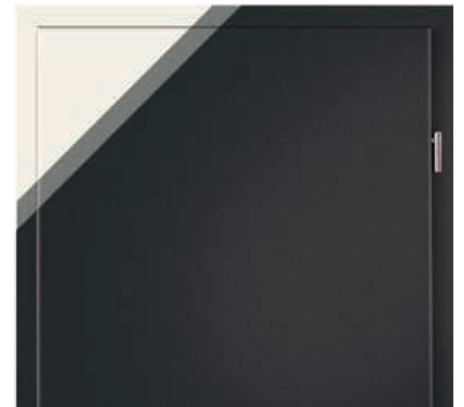
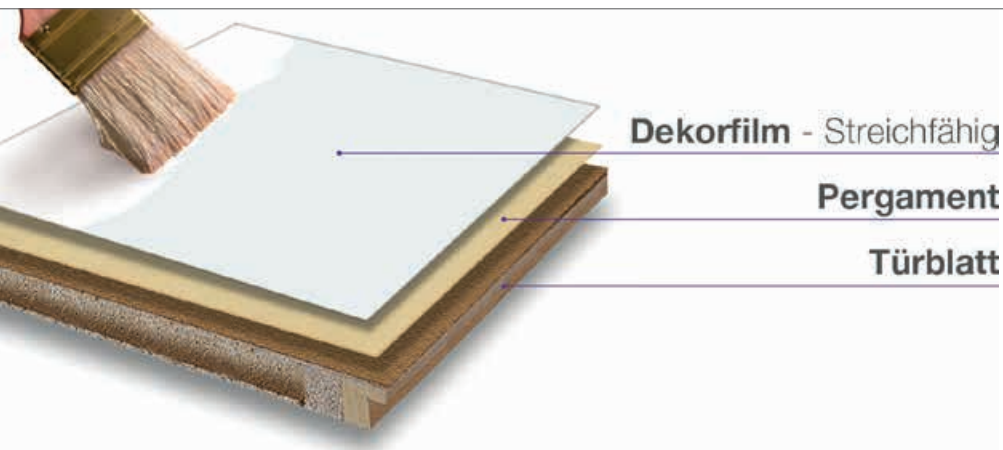

VORTEILE & MERKMALE

- Extrem harte 0,4 mm starke CPL Oberfläche
- glatte Fläche für gleichmäßigen Lackauftrag
- kein Vorschleif notwendig
- nur zwei Arbeitsgänge nötig
- mit leicht gerundeter smart²kante möglich
- CPL Material um die Kanten herumgezogen
- Optimale Farbabstimmung bei Stahlzargen

VERARBEITUNG

Dank der problemlosen Oberfläche kann die Farbe mit verschiedenen Techniken vor Ort oder vorab in der Werkstatt aufgebracht werden, Rolle, Pinsel oder Spritzpistole.

Im Vergleich zu Grundierfolie oder streichfähigen Echtholz-Oberflächen wie Limba, ist CPL streichfähig wesentlich härter und damit stoßunempfindlicher. Außerdem ist die Oberfläche weniger saugfähig, hat eine besserer Farbhafung und besitzt keinerlei Struktur.



Abb. Limba streichfähig

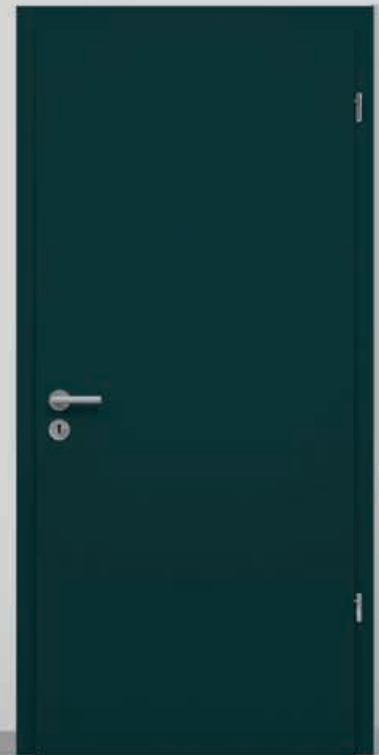



GEFÄLZT



STUMPF



Alle ASTRA Türenmodelle gibt es in gefälzter und stumpfer Ausführung.

ASTRA UNI GRAU MATT CPL



Standardband (2-tlg)



3-teiliges Band



Tectus Band



Smart²-Kante



MEHRPREISE

WOHNUNGSEINGANGS-
TÜRELEMENT ZU ASTRA
AUF SEITE 6 BIS 11

Schallschutzklasse 1
Klimaklasse III
Bodendichtung /
PZ-Schloss /
Bänder V4426WF
verstärktes Schließblech,
verstärkte Bandtasche

292.-

Schallschutzklasse 3,
mit Aufschlagdichtung
Klimaklasse III
Bodendichtung /
PZ-Schloss /
Bänder V4426WF
verstärktes Schließblech,
verstärkte Bandtasche

453.-



Wohnungseingangstüren und ihre Eigenschaften



KLIMAKLASSE

Klimaklasse	Warme Seite		Kalte Seite	
	Temperatur	rel. Luftfeuchte	Temperatur	rel. Luftfeuchte
I	23 °C	30 %	18 °C	50 %
II	23 °C	30 %	13 °C	65 %
III	23 °C	30 %	3 °C	85 %



KLIMAKLASSE



SCHALLSCHUTZ in Geschosshäusern mit Wohnungs- und Arbeitsräumen

Beschreibung	Anforderungen Schallschutz	Um das Vorhaltemaß erhöht	Schallschutzklasse nach VDI 3728
Türen, die von Hausfluren oder Treppenhäusern in Flure, Dielen von Wohnungen und Wohnheimen oder Arbeitsräumen führen	27 dB	> 32 dB	1
Türen, die von Hausfluren oder Treppenhäusern in Aufenthaltsräume – außer Flure und Dielen – von Wohnungen führen	37 dB	> 42 dB	3



Weiß Struktur Premium



Authentic Grigio



Authentic Bianco



Authentic Perl

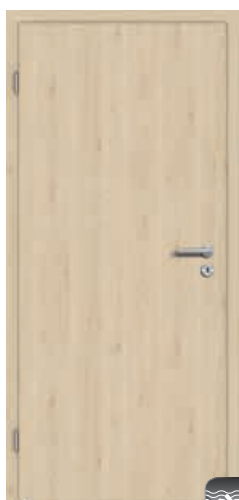

Authentic Sand



Authentic Akazie

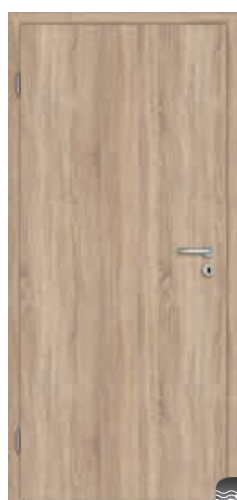

Authentic Eiche



Authentic Achat

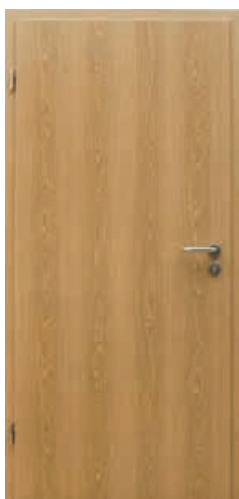

Eiche Premium



Buche Exklusiv



Ahorn Premium



Natura Buche

*Alle Preise in Euro ohne MwSt.

GARANT CPL längs



Pirus Nimba



Pirus Arena



Authentic Risseiche



Authentic Asteiche

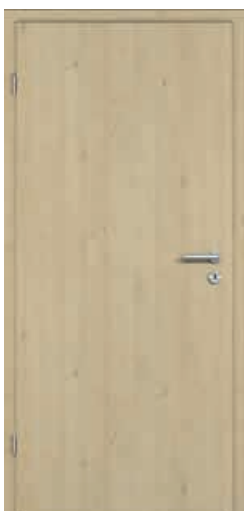

Natura Ahorn

Weitere Informationen finden Sie auch in unserer Kollektion.



MODELL AUTHENTIC ASTEICHE



PREISE GARANT CPL-TÜRELEMENT LÄNGS

GARANT CPL-Türelement längs

Elementpreis gefälzte Ausführung 1985 x 860 x 145 mm
 Türblatt Röhrenspankern Rund-Kante
 Zarge Bekleidung Rund-Kante 60 mm Bekleidungsbreite
 Zargenverstellbereich -5/+15mm
 DIN-Maße: Höhe 1985 – Breite 610, 735, 860, 985 mm
 Zargentiefe 85, 105, 125, 145 mm
 Türblatt 110,00 Euro - Zarge 108,00 Euro

228.-

MEHRPREISE

Zargentiefe 165, 185, 205 mm

12.-

Zargentiefe 220, 240, 270 mm

19.-

Zargentiefe 290, 310, 325 mm

33.-

WC-Schloss

8.-

3-teiliges Band V4426WF matt vernickelt

18.-

Elementhöhe 2.110 mm

10%

MODELL AUTHENTIC AKAZIE DQ



PREISE GARANT CPL-TÜRELEMENT QUER DQ

GARANT CPL-Türelement quer DQ

Elementpreis gefälzte Ausführung 1985 x 860 x 145 mm
 Türblatt Röhrenspankern Rund-Kante
 Zarge Bekleidung Rund-Kante 60 mm Bekleidungsbreite
 Zargenverstellbereich -5/+15mm
 DIN-Maße: Höhe 1985 – Breite 610, 735, 860, 985 mm
 Zargentiefe 85, 105, 125, 145 mm
 Türblatt 120,00 Euro - Zarge 108,00 Euro

238.-

MEHRPREISE

Zargentiefe 165, 185, 205 mm
 Zargentiefe 220, 240, 270 mm
 Zargentiefe 290, 310, 325 mm

12.-

19.-

33.-

WC-Schloss

3-teiliges Band V4426WF matt vernickelt
 Elementhöhe 2.110 mm

8.-

18.-

10%

*Alle Preise in Euro ohne MwSt.

GARANT CPL quer



Authentic Grigio DQ



Authentic Perl DQ



Authentic Sand DQ

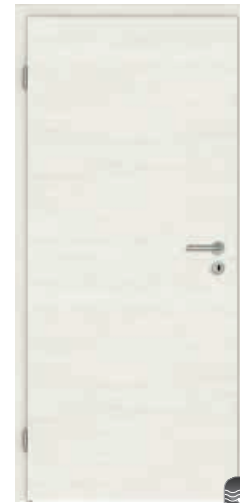

Authentic Bianco DQ



Authentic Akazie DQ



Authentic Eiche DQ



Authentic Asteiche DQ

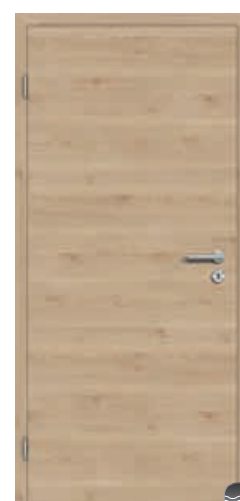

Authentic Achat DQ



Authentic Risseiche DQ



Pirus Arena DQ

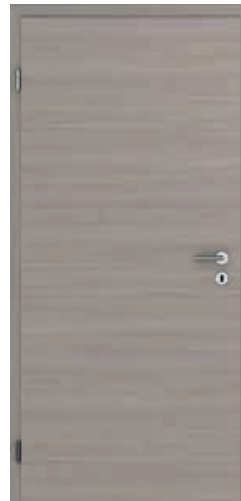

Pirus Nimba DQ



Weitere Informationen finden Sie in unserem Katalog "CPL-Türen".



GARANT CPL uni



Weisslack 9016



Weißlack 9010



Uni weiß



Grau Premium



PREISE GARANT CPL-TÜRELEMENT UNI

GARANT CPL-Türelement uni

Elementpreis gefälzte Ausführung 1985 x 860 x 145 mm
 Türblatt Röhrenspankern Rund-Kante
 Zarge Bekleidung Rund-Kante 60 mm Bekleidungsbreite
 Zargenverstellbereich -5/+15mm
 DIN-Maße: Höhe 1985 – Breite 610, 735, 860, 985 mm
 Zargentiefe 85, 105, 125, 145 mm
 Türblatt 110,00 Euro - Zarge 108,00 Euro

228.-

MEHRPREISE

Zargentiefe 165, 185, 205 mm

12.-

Zargentiefe 220, 240, 270 mm

19.-

Zargentiefe 290, 310, 325 mm

33.-

WC-Schloss

8.-

3-teiliges Band V4426WF matt vernickelt

18.-

Elementhöhe 2.110 mm

10%

*Alle Preise in Euro ohne MwSt.

GARANT CPL Lichtausschnitt Varianten

Alle Angegebenen Preise sind Mehrpreise auf Türen ohne Lichtausschnitt und ohne Glas.



LA 400 **27.-**



LA 401 **52.-**



LA 402 **52.-**



LA 403 **52.-**



LA 404 **201.-**



LA 405 **52.-**



LA 415 **201.-**



LA 6 **52.-**



LA 400
Sprossenrahmen 0



LA 400
Sprossenrahmen 4



LA 405
Sprossenrahmen 0



LA 405
Sprossenrahmen 4



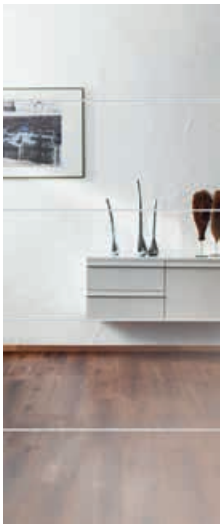

Design 20.2



Design 20.1

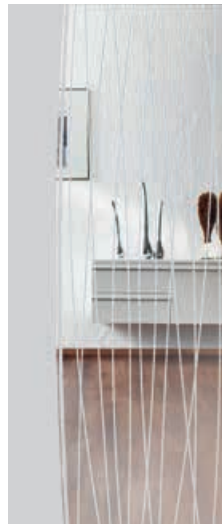

Accordia



Arpa

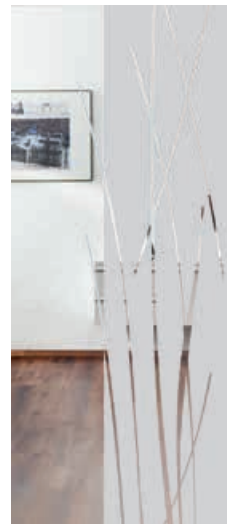

Bambus



Centro



Linus



Linea 1



Lineum

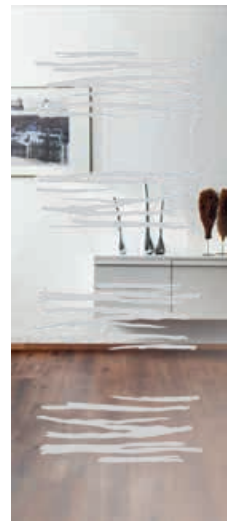

Free

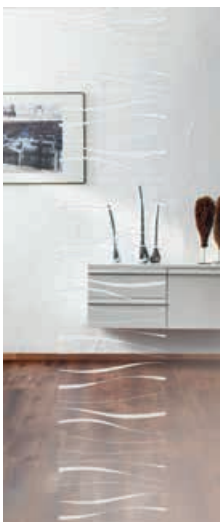

Onda 2



Lipso

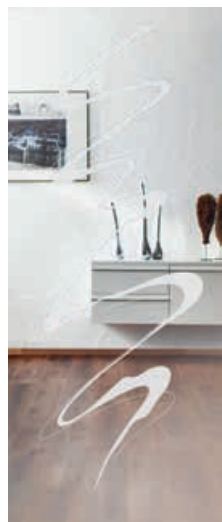

Motus



Seventy

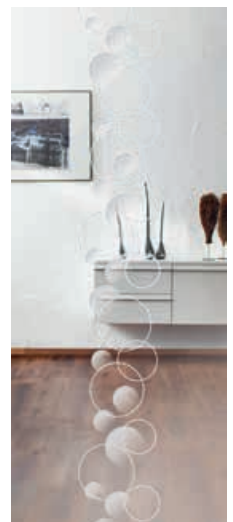

Palla

GARANT Ornamentgläser



Float



Mastercarre

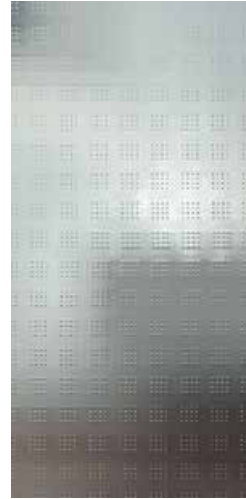

Masterlens



Masterpoint



Masterligne



Chinchilla Weiß



Satinato





600/730 Authentic Pearl DQ



600/830 Authentic Pearl DA



600/730 Authentic Sand DQ



600/830 Authentic Sand DA



600/730 Authentic Achat DQ



600/830 Authentic Achat DA



600/730 Authentic Risseiche DQ



600/830 Authentic Risseiche DA



600/730 Authentic Akazie DQ



600/830 Authentic Akazie DA



3-teiliges Band und Detail Lisene Edelstahlloptik

*Alle Preise in Euro ohne MwSt.

GARANT CPL Lisene Corona

LISENEN

700-REIHE / QUERDEKORE DQ

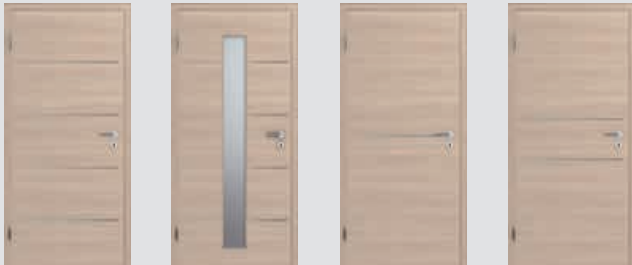

600/730 630/730 LA4M 606/731 601/732



632/732 LA M 607/733 631/733 LA M 628/734



629/734 LA S 604/750 605/751

800-REIHE / LÄNGSDEKORE DA



600/830 630/830 LA M 606/831 601/832



632/832 LA M 607/833 631/833 LA M 628/834



629/834 LA S 604/850 605/851

PREISE CPL-TÜRELEMENT GARANT LISENE

GARANT CPL-Türelement Corona quer DQ mit Lisene

Elementpreis gefälzte Ausführung 1985 x 860 x 145 mm
 Türblatt Röhrenspankern Rund-Kante mit eingelegten Lisenen in Edelstahloptik
 Zarge Bekleidung Rund-Kante 60 mm Bekleidungsbreite
 Zargenverstellbereich -5/+15mm
 DIN-Maße: Höhe 1985 – Breite 610, 735, 860, 985 mm
 Zargentiefe 85, 105, 125, 145 mm

Modell 731

328.-

Modell 732 / 751

351.-

Modell 730 / 733 / 734

398.-

Mehrpreis Lichtausschnitt-Ausführung
 inkl. Verglasung Klarglas 4mm ESG

276.-

GARANT CPL-Türelement Cornona längs DA mit Lisene

Elementpreis gefälzte Ausführung 1985 x 860 x 145 mm, Türblatt Röhrenspankern Rund-Kante mit eingelegten Lisenen in Edelstahloptik
 Zarge Bekleidung Rund-Kante 60 mm Bekleidungsbreite
 Zargenverstellbereich -5/+15mm
 DIN-Maße: Höhe 1985 – Breite 610, 735, 860, 985 mm
 Zargentiefe 85, 105, 125, 145 mm

Modell 831

316.-

Modell 832 / 851

339.-

Modell 830 / 833 / 834

386.-

Mehrpreis Lichtausschnitt-Ausführung
 inkl. Verglasung Klarglas 4mm ESG

276.-





Türblatt:
G-TEC® GRAPHITGRAU
Zarge:
G-TEC® STAUBGRAU

261.-



Türblatt:
G-TEC® SEIDENGRAU
Zarge:
G-TEC® GRAPHITGRAU

261.-



Türblatt:
G-TEC® STAUBGRAU
Zarge:
G-TEC® SEIDENGRAU

261.-

Richtpreise für Maß: 860 x 1985 x 140 mm

*Alle Preise in Euro ohne MwSt.



A832, G-TEC® GRAPHITGRAU

378.-

DESIGNTÜREN - AURA

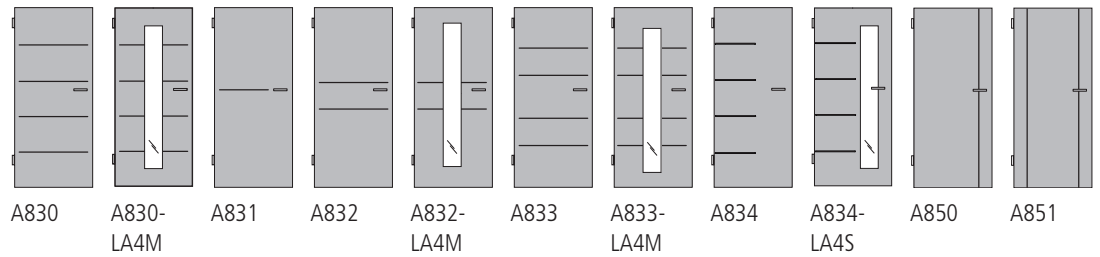

Normtür KR
(Kleine Rundkante)

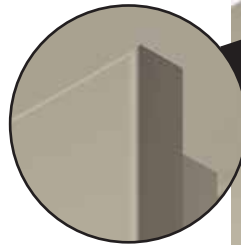

Normzarge KR1
(Kleine Rundkante)

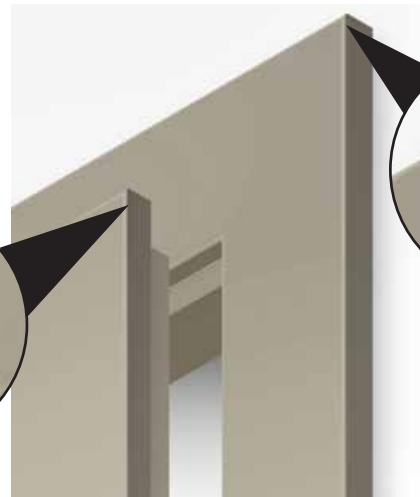

G-TEC® | Hinterlässt keinen Abdruck, sondern Eindruck!

Die GARANT-Neulinge Graphit-, Staub- und Seidengrau weisen eine qualitativ hochwertige G-TEC®-Oberfläche auf, die eine hochmatte Farbgebung gewährleistet. Diese Elemente garantieren eine angenehme Haptik mit praktischen Antifingerprunteigenschaften. Gerade bei der Wahl einer dunklen Farbe ist es entscheidend, dass selbst bei einer

intensiven Nutzung keine Fingerabdrücke zu sehen sind. Zudem bleibt dieser Effekt auch nach einer sanften Reinigung erhalten. Lichtecht und weniger kratzempfindlich steht diese Oberfläche für eine lange Nutzungsdauer und eine gewisse Belastbarkeit. Graue Türen und Zargen mit der Antifingerpruntebeschichtung werden mit einer kleinen Rundkante KR

ausgestattet. Alle möglichen Türblattausführungen und Innenlagen können umgesetzt werden. Sie lassen sich ideal mit strukturierten Gläsern sowie Ganzglastüren kombinieren. Unterschiedliche Beschläge aus edlem Stahl oder der interessante QUADRAL-Inlay runden das Erscheinungsbild ab und ergeben ein bemerkenswertes Spiel mit Stil.



Keine Fingerabdrücke auf der Oberfläche



Supermatte Trend-Oberfläche



Weniger Kratzempfindlich $\geq 1,5$ N nach Erichsen



Verbesserte Oberflächenruhe



PREISE PROFILINE CPL-TÜRELEMENT LÄNGS

PROFILINE CPL-Türelement längs

Elementpreis gefälzte Ausführung 1985 x 860 x 140mm
 Türblatt Röhrenspankern Design-Kante r=1,5mm
 Zarge Typ P Bekleidung Design-Kante r=1,5mm. 70 mm Bekleidungsbreite
 DIN-Maße: Höhe 1985 – Breite 610, 735, 860, 985 mm
 Zargentiefe 80, 100, 120, 140 mm

267.-

MEHRPREISE

Mehrpreis 16,18, 205

16.-

Mehrpreis 22, 24, 27

28.-

Mehrpreis 29, 31, 33

35.-

WC-Schloss

8.-

3-teiliges Band

18.-

Elementhöhe 2.110 mm

10%



Pinie Weiß Struktur 1537



Esche Weiß deckend 1529



Esche Weiß Struktur 1539



Risseiche 1515



ASTEICHE LÄNGS STRUKTUR 1510



Esche weiss struktur 1508



Akazie längs Struktur 1524



Akazie glatt 1585



Ahorn 1519

*Alle Preise in Euro ohne MwSt.

CPL PROFILINE längs

EICHE SÄGERAUH STRUKTUR 1540

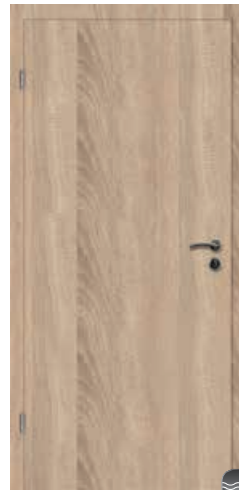

Eiche sägerauh Struktur 1540



Noce matt 1535



Kernbuche hell 1504



Asteiche Struktur 1510



Eiche hell 1556



Buche 1589



Asteiche grau struktur 1513



Pinie silver 1505



CPL ASTEICHE GRAU QUER



*Alle Preise in Euro ohne MwSt.

CPL PROFILINE quer



Weiß quer struktur 1509



Akazie quer struktur 1525



Asteiche quer struktur 1511



Asteiche quer struktur 1514

Passend zu allen PROFILINE CPL Türen gibt es die Zarge Typ P mit einer Bekleidungsbreite von 70mm. Die spezielle Designkante mit einem Radius von 1,5 mm lässt geradlinige Rundungen entstehen.

Weitere Informationen finden Sie im BURGER PROFILINE CPL Türelemente Katalog.

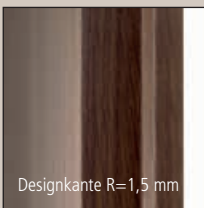

Designkante R=1,5 mm

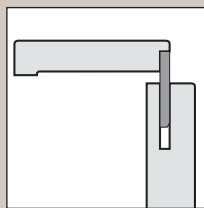

Typ P
Designkante R=1,5 mm
Bekleidungsbreite 70 mm



Roh-Effekt
supermatt



Fühlbare
Strukturen



Noce quer matt 1536

PREISE PROFILINE CPL-TÜRELEMENT QUER

PROFILINE CPL-Türelement quer

Elementpreis gefälzte Ausführung
1985 x 860 x 140mm
Türblatt Röhrenspankern Design-Kante r=1,5mm
Zarge Typ P Bekleidung Design-Kante r=1,5mm. 70 mm Bekleidungsbreite
DIN-Maße: Höhe 1985 – Breite 610, 735, 860, 985 mm
Zargentiefe 80, 100, 120, 140 mm **282.-**

MEHRPREISE

Mehrpreis 16,18, 205
Mehrpreis 22, 24, 27
Mehrpreis 29, 31, 33

16.-

28.-

35.-

WC-Schloss

3-teiliges Band

Elementhöhe 2.110 mm

8.-

18.-

10%



Weitere Informationen finden Sie in unserem Katalog "CPL-Türen".





Weißlack 1562
ähnlich RAL 9016



Weißlack 1507
ähnlich RAL 9010

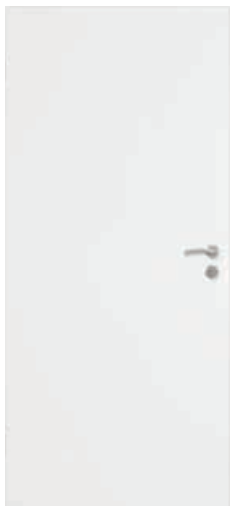

Uni Weiß 1503
ähnlich RAL 9016



Weißlack 1515
ähnlich RAL 9003



Anthrazit 1534



Uni Grau 1555
ähnlich RAL 7035



MODELL WEISSLACK 1562, ÄHNLICH RAL 9016

Weitere Informationen
finden Sie auch in unserer
Kollektion.



*Alle Preise in Euro ohne MwSt.



PREISE PROFILINE CPL-TÜRELEMENT UNI

PROFILINE CPL-Türelement uni

Elementpreis gefälzte Ausführung 1985 x
860 x 140mm, Türblatt Röhrenspankern
Design-Kante r=1,5mm
Zarge Typ P Bekleidung Design-Kante
r=1,5mm. 70 mm Bekleidungsbreite
DIN-Maße: Höhe 1985 –
Breite 610, 735, 860, 985 mm
Zargentiefe 80, 100, 120, 140 mm

267.-

MEHRPREISE

Mehrpreis 16, 18, 205

16.-

Mehrpreis 22, 24, 27

28.-

Mehrpreis 29, 31, 33

35.-

WC-Schloss

8.-

3-teiliges Band

18.-

Elementhöhe 2.110 mm

10%



Alle Angegebenen Preise sind Mehrpreise auf Türen ohne Lichtausschnitt und ohne Glas.



LA 400 **33.-**



LA 401 **33.-**



LA 402 **33.-**



LA 403 **33.-**

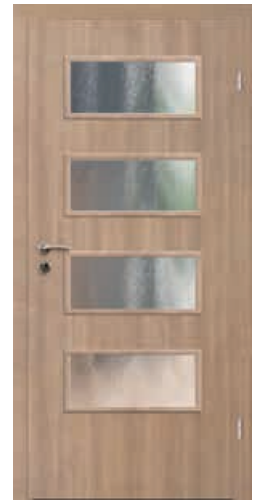

LA 404 **182.-**



LA 405 **33.-**



LA 411 **33.-**



LA 412 **170.-**



LA 413 **33.-**

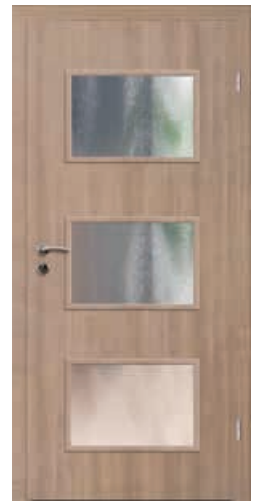

LA 414 **182.-**



LA 415 **182.-**



LA 416 **33.-**



LA 417 **33.-**



LA 418 **170.-**

*Alle Preise in Euro ohne MwSt.

PROFILINE Designgläser



SaGlas 0001



SaGlas 0007

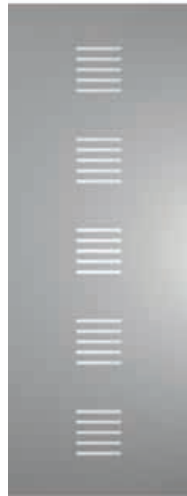

SaGlas 0011



SaGlas 0012



SaGlas 0015



SaGlas 0041



SaGlas 0043



SaGlas 0045



SaGlas 0048



SaGlas 0051



SaGlas 0052



SaGlas 0055



SaGlas 0058



SaGlas 0063



SaGlas 0065



600/Lisene 1



626/Lisene 1 LA4



601/Lisene 2



606/Lisene



CPL WEISSLACK 1562 600/LISENE 1
DESIGNKANTE ZARGE P

PREISE PROFILINE CPL-TÜRELEMENT MIT EINGELASSENEN LISENE – EDELSTAHLOPTIK

PROFILINE CPL-Türelement mit eingelassenen Lisenen – Edelstahloptik

Elementpreis gefälzte Ausführung 1985 x 860 x 140mm
 Türblatt Röhrenspankern Design-Kante r=1,5mm
 Zarge Typ P Bekleidung Design-Kante r=1,5mm. 70 mm Bekleidungsbreite
 DIN-Maße: Höhe 1985 – Breite 610, 735, 860, 985 mm
 Zargentiefe 80, 100, 120, 140 mm

	CPL Weißlack RAL9010 Verkehrsweiß RAL 9016	CPL Längsdekore	CPL Querdekore	MEHRPREISE	
Modell 603 / 604 / 606	312.-	348.-	363.-	Mehrpreis 16,18, 205	16.-
Modell 601 / 602 / 605	337.-	373.-	388.-	Mehrpreis 22, 24, 27	28.-
Modell 600	372.-	408.-	423.-	Mehrpreis 29, 31, 33	35.-
Mehrpreis Lichtausschnitt verleistet ohne Glas	115.-	115.-	115.-	WC-Schloss	8.-
				3-teiliges Band	18.-
				Elementhöhe 2.110 mm	10%

*Alle Preise in Euro ohne MwSt.

CPL PROFILINE Lisene



606/Lisene 7



601/Lisene 2



602/Lisene 3



603/Lisene 4



604/Lisene 5



605/Lisene 6



Lisene 10



Lisene 9



Lisene 11



Lisene 12



Lisene 12 LA42

LISENENTÜREN

Für designbewusste Kunden sind Lisenen ein elegantes Gestaltungsmittel für Innenraamtüren. Die abgerundeten Lisenen in Metalloptik veredeln die Türen nicht nur optisch, sondern auch haptisch. Dabei werden die waagrecht und senkrecht einsetzbaren Streifen passgenau in absolut exakt gefräste Fugen gesetzt. Die perfekte Kantenverarbeitung kommt bei unseren Türen besonders gut zur Geltung, da die Lisenen nicht über die gesamte Breite des Türblatts reichen, sondern zum Rand hin leicht auslaufen. Verschiedene Varianten stehen zur Auswahl. Außerdem lassen sich die Lisenen sehr gut mit schmalen Lichtausschnitten kombinieren. Sämtliche Ausführungen unserer exklusiven Lisentüren können mit allen CPL- und Weißlackoberflächen kombiniert werden.



MODELL 262/
RAHMEN 13



MODELL 258/
RAHMEN 9



Oberflächen:

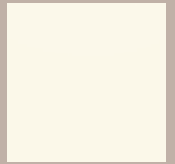

Weißlack 9010
1507

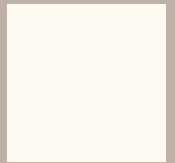

Weißlack 9016
1562



250/Rahmen 1

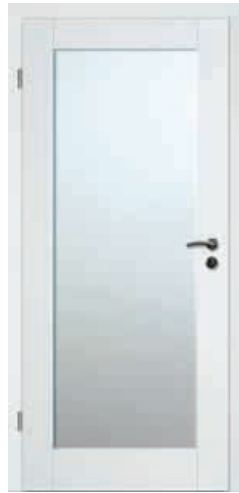

251/Rahmen 2



252/Rahmen 3



253/Rahmen 4

PREISE PROFILINE CPL-RAHMEN-DESIGNTÜRELEMENT

PROFILINE CPL-Rahmen-Designtürelement

Elementpreis gefälzte Ausführung 1985 x 860 x 140mm
Türblatt Rahmentüre, aufrechter Riegel mit Massivholzkern MDF abgesperrt
Bänder 3-teilig V4426WF / Lichtausschnitttüren inkl. Verglasung Klarglas 8mm ESG
Türblatt Röhrenspankern Design-Kante r=1,5mm
Zarge Typ P Bekleidung Design-Kante r=1,5mm. 70 mm Bekleidungsbreite
DIN-Maße: Höhe 1985 – Breite 610, 735, 860, 985 mm
Zargentiefe 80, 100, 120, 140 mm

CPL 1507 Weißlack 9010
CPL 1562 Weißlack 9016

Modell 250	512.-
Modell 251 / 252	552.-
Modell 253 / 254	565.-
Modell 255 / 258 / 263	592.-
Modell 256 / 259 / 264	618.-
Modell 257 / 260 / 261 / 262	657.-

MEHRPREISE

Mehrpreis 16, 18, 205 **16.-**

Mehrpreis 22, 24, 27 **28.-**

Mehrpreis 29, 31, 33 **35.-**

WC-Schloss **8.-**

3-teiliges Band **18.-**

Elementhöhe 2.110 mm **10%**

*Alle Preise in Euro ohne MwSt.

CPL PROFILINE Rahmendesign



254/Rahmen 5



255/Rahmen 6



256/Rahmen 7



257/Rahmen 8



258/Rahmen 9



259/Rahmen 10



260/Rahmen 11

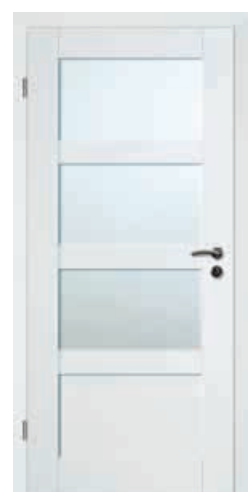

261/Rahmen 12



262/Rahmen 13



263/Rahmen 14



264/Rahmen 15

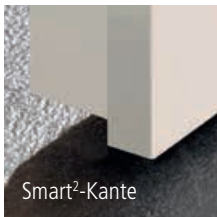

Weiß ist nicht gleich weiß. ASTRA bietet deshalb seine CPL Weißlack Türenmodelle neben dem klassischen RAL 9010 auch in RAL 9016 Verkehrsweiß an.

HINWEIS TECHNIK

Informationen zu den technischen Ausführungen und Varianten finden Sie auf **Seite 14/15**

PREISE ASTRA CPL WEISSLACK GEFÄLZT

ASTRA CPL-Türelement Weißlack ähnl. RAL 9010 CPL/ Verkehrsweiß ähnl. RAL 9016 CPL

Elementpreis gefälzte Ausführung 1985 x 860 x 160 mm
Türblatt Röhrenspankern Smart²-Kante
Zarge Bekleidung Smart²-Kante 60 mm Bekleidungsbreite
Zargenverstellbereich -5/+15mm
DIN-Maße: Höhe 1985 – Breite 610, 735, 860, 985 mm
Zargentiefe 80, 100, 120, 140, 160 mm
Türblatt 115,00 Euro - Zarge 98,00 Euro

225.-

MEHRPREISE

Zargentiefe 180, 200, 220 mm

17.-

Zargentiefe 240, 270 mm

29.-

Zargentiefe 290, 310, 330 mm

59.-

Zarge für Ganzglastüre
mit kurzem Schließblech, verstärkte
Bandtasche

110.-

Bekleidungsbreite 80mm (statt 60mm)

33.-

WC-Schloss

8.-

3-teiliges Band V4426WF matt vernickelt

18.-

Elementhöhe 2110 mm

33.-

*Alle Preise in Euro ohne MwSt.

ASTRA CPL Weißlack

MODELL GLATT STUMPF

 **NULLFUGE**®

STUMPFE AUSFÜHRUNG IN PERFEKTION

Bei stumpfen ASTRA-Türen mit CPL Weißlack-Oberflächen kommt eine innovative Kanten-technologie zum Einsatz. Dadurch wird eine praktisch unsichtbare Verbindung der Oberflächenmaterialien im Kantenbereich erzielt. Durch die ASTRA-“NULLFUGE“ wirkt das stumpfe Türblatt wie aus einem Stück. Als passende Zarge für stumpfe Türen hat sich die Zarge mit smart²kante bewährt.

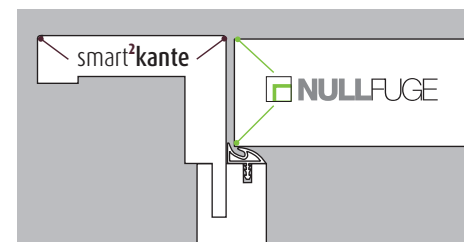

Weißlack RAL 9010

PREISE ASTRA CPL WEISSLACK STUMPF

**ASTRA Weißlack ähnl. RAL 9010 CPL/ Verkehrsweiß
ähnl. RAL 9016 CPL stumpf**
Elementpreis stumpfe Ausführung 1972 x 834 x 160 mm
Türblatt Röhrenspankern stumpf
Mit verdeckt liegendem Band TECTUS TE340 3D
und KfV-Magnetschloss
Zarge Bekleidung Smart²-Kante 60 mm Bekleidungsbreite
Zargenverstellbereich -5/+15mm
DIN-Maße Höhe 1972 – Breite 584, 709, 834, 959 mm
Zargentiefe 80, 100, 120, 140, 160 mm

559.-

MEHRPREISE

Zargentiefe 180, 200, 220 mm

17.-

Zargentiefe 240, 270 mm

29.-

Zargentiefe 290, 310, 330 mm

59.-

Zarge für Ganzglastüre
mit kurzem Schließblech, verstärkte
Bandtasche

110.-

Bekleidungsbreite 80mm (statt 60mm)

33.-

WC-Schloss

8.-

3-teiliges Band V4426WF matt vernickelt

18.-

Elementhöhe 2110 mm

33.-



GARANT CPL Weißlack



PREISE GARANT CPL-TÜRELEMENT CPL WEISSLACK ÄHNL. RAL9010

GARANT CPL-Türelement CPL Weißlack ähnl. RAL9010

Elementpreis gefälzte Ausführung 1.985 x 860 x 145 mm
 Türblatt Röhrenspankern Rund-Kante
 Zarge Bekleidung Rund-Kante 60 mm Bekleidungsbreite
 Zargenverstellbereich -5/+15mm
 DIN-Maße: Höhe 1985 – Breite 610, 735, 860, 985 mm
 Zargentiefe 85, 105, 125, 145 mm
 Türblatt 110,00 Euro - Zarge 108,00 Euro

228.-**MEHRPREISE**

Zargentiefe 165, 185, 205 mm

12.-

Zargentiefe 220, 240, 270 mm

19.-

Zargentiefe 290, 310, 325 mm

33.-**WC-Schloss****8.-**

3-teiliges Band V4426WF matt vernickelt

18.-

Elementhöhe 2.110 mm

10%

PROFILINE CPL Weißlack

DETAIL DESIGNKANTE

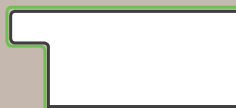
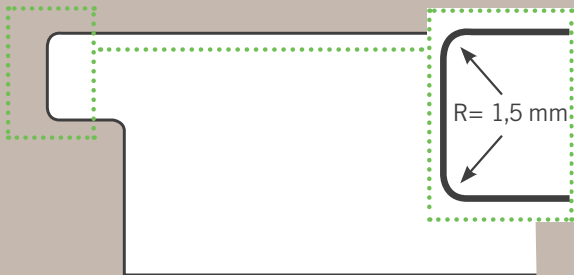

Voll ummantelt.
Keine Kantenansätze
im Falz sichtbar.

Der Kantenradius von 1,5 mm bei Türblatt und Zargen sorgt für ein geradliniges und eckiges Erscheinungsbild. Einzigartig ist der nahtlose Dekorverlauf vom Türblatt bis über den Falz.

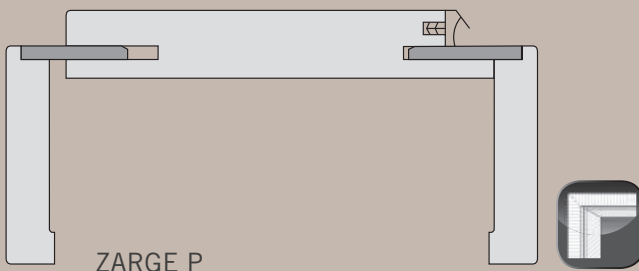

PREISE PROFILINE CPL-TÜRELEMENT WEISSLACK

PROFILINE CPL-Türelement Weißlack

1507 ähnl. RAL9010 oder 1562 ähnl. RAL 9016
Elementpreis gefälzte Ausführung 1985 x 860 x 140mm
Türblatt Röhrenspankern Design-Kante r=1,5mm
Zarge Typ P Bekleidung Design-Kante r=1,5mm.
70 mm Bekleidungsbreite
DIN-Maße: Höhe 1985 – Breite 610, 735, 860, 985 mm
Zargentiefe 80, 100, 120, 140 mm

228.-

MEHRPREISE

Mehrpreis 16,18, 205

16.-

Mehrpreis 22, 24, 27

28.-

Mehrpreis 29, 31, 33

35.-

WC-Schloss

8.-

3-teiliges Band

18.-

Elementhöhe 2.110 mm

10%



ASTRA

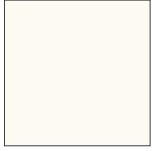

Effektweiß längs/quer

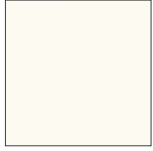

Verkehrsweiß 9016



Weißlack 9010



Esche weiß deckend

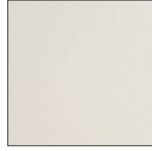

Uni weiß matt



Uni grau matt



Effekt grau



Arktis matt

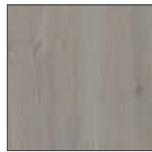

Pinea Silver längs

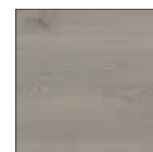

Pinea Silver quer



Fachwerk Eiche Sand längs

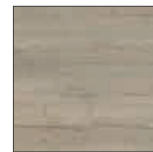

Fachwerk Eiche Sand quer



Fachwerk Eiche natur längs



Fachwerk Eiche natur quer

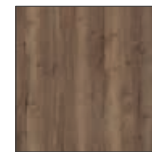

Fachwerk Eiche Tabak längs

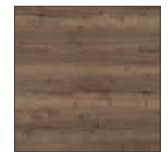

Fachwerk Eiche Tabak quer

GARANT

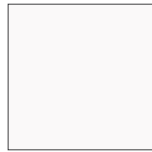

Weißlack 9016

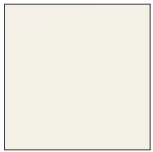

Uni Weiß

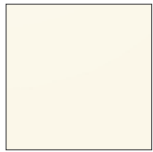

Weißlack 9010



Authentic Bianco DA

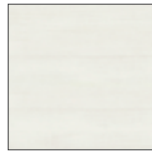

Authentic Bianco DQ



Weiß Struktur Premium

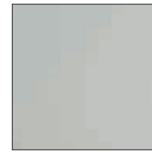

Grau Premium



Natura Ahorn DA



Eiche Premium DA



Ahorn Premium DA



Authentic Asteiche DA



Authentic Asteiche DQ



Authentic Eiche DA



Authentic Eiche DQ



Authentic Akazie DA



Authentic Akazie DQ

PROFILINE



Esche weiß Struktur
längs 1508



Weiß quer Struktur 1509



Weisslack 9016/1562

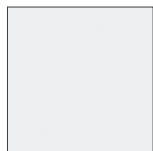

Weißlack 9010/1507



Uni weiß 1503



Uni grau 1555



Esche weiß deckend 1529



Eiche weiß
Struktur 1539



Risseiche 1515



Ahorn 1519



Asteiche Struktur längs 1510



Asteiche Struktur quer 1511



Eiche hell 1556



Buche hell 1589



Kernbuche hell 1504



Pinie silver 1505

*Alle Preise in Euro ohne MwSt.

CPL Übersicht Farben

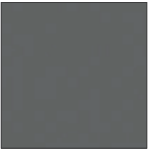

Onyx matt längs

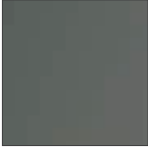

Anthrazit matt



Akazie längs



Akazie quer



Pinea Snow längs



Pinea Snow quer



Pinea Creme längs



Pinea Creme quer



Ahorn



Buche natur



Ureiche längs



Ureiche quer



Morena Kirsche längs



Morena Kirsche quer



Fleetwood



Authentic Grigio DA



Authentic Grigio DQ



Authentic Perl DA



Authentic Perl DQ



Authentic Sand DA



Authentic Sand DQ



Natura Buche DA



Buche Exklusiv DA



Pirus Arena DA



Pirus Arena DQ



Pirus Nimba DA

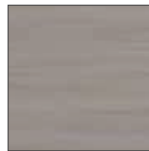

Pirus Nimba DQ



Authentic Risseiche DA



Authentic Risseiche DQ



Pinie weiß Struktur 1537



Akazie glatt 1585



Akazie längs Struktur 1524



Akazie Struktur quer 1525



Noce matt längs 1535

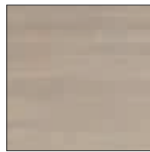

Noce matt quer 1536



Eiche sägerau Struktur 1540

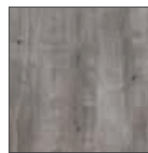

Asteiche grau längs 1513



Asteiche grau längs strukturiert 1513



Anthrazit 1534





TIMELESS

Weißlacktüren sind von einer zeitlosen Schönheit. Mit Ihrer reinen, zarten und zurückhaltenden Farbgebung setzen sie sich ganz dezent, aber gekonnt in Szene.

Die Herstellung von hochwertigen Lackoberflächen erfordert viel Know-how und Präzision. In mehreren Arbeitsgängen werden mehrere Lackschichten auf die Türen und Zargen gebracht. Qualität, die man sieht.

GARANT Weißlack S

MODELL WEISSLACK S
(STANDARD) GARANT



PREISE GARANT TIMELESS WEISSLACK S

GARANT Timeless Weißlack S

Elementpreis gefälzte Ausführung 1985 x 860 x 145 mm
Türblatt Röhrenspankern Rund-Kante
Zarge Bekleidung Rund-Kante 60 mm Bekleidungsbreite
Zargenverstellbereich -5/+15mm
DIN-Maße: Höhe 1985 – Breite 610, 735, 860, 985 mm
Zargentiefe 85, 105, 125, 145 mm
Türblatt 104,00 Euro - Zarge 112,00 Euro

226.-

MEHRPREISE

Zargentiefe 165, 185, 205 mm

13.-

Zargentiefe 220, 240, 270 mm

20.-

Zargentiefe 290, 310, 325 mm

35.-

WC-Schloss

8.-

3-teiliges Band V4426WF matt vernickelt

18.-

Elementhöhe 2110 mm

10%





PREISE GARANT WEISSLACK-TÜRELEMENT AURA (LISENE)

GARANT WeißBlack-Türelement Aura

Elementpreis gefälzte Ausführung 1985 x 860 x 145 mm
 Türblatt Röhrenspankern Rund-Kante mit eingelegten
 Lisenen in Edelstahloptik
 Zarge Bekleidung Rund-Kante 60 mm Bekleidungsbreite
 Zargenverstellbereich -5/+15mm
 DIN-Maße: Höhe 1985 – Breite 610, 735, 860, 985 mm
 Zargentiefe 85, 105, 125, 145 mm

Modell 831

Modell 832 / 851

Modell 830 / 833 / 834

Mehrpriis Lichtausschnitt-Ausführung

Inkl. Verglasung Klarglas 4mm ESG

321.-

344.-

391.-

164.-

MEHRPREISE

Zargentiefe 165, 185, 205 mm

Zargentiefe 220, 240, 270 mm

Zargentiefe 290, 310, 325 mm

WC-Schloss

3-teiliges Band V4426WF matt vernickelt

Elementhöhe 2110 mm

13.-

20.-

35.-

8.-

18.-

10%

GARANT Weißlack Aura



A830



A830 LA4M



A834



A834 LA4S



A833



A833 LA4M



A850



A851



A831



A832



A832 LA4M



Weitere Informationen finden Sie in unseren Katalogen "Weisslack-türen".





PREISE GARANT WEISSLACK-TÜRELEMENT RIVA

GARANT WeiBlack-Türelement RIVA

Elementpreis gefälzte Ausführung 1985 x 860 x 145 mm
 Türblatt Röhrenspankern Rund-Kante mit beidseitiger Kerbfräsung
 Zarge Bekleidung Rund-Kante 60 mm Bekleidungsbreite
 Zargenverstellbereich -5/+15mm
 DIN-Maße: Höhe 1985 – Breite 610, 735, 860, 985 mm
 Zargentiefe 85, 105, 125, 145 mm

Modell RIVA RI1
 Modell RIVA RI2 bis 12
 Mehrpreis Lichtausschnitt-Ausführung
 inkl. Verglasung Klarglas 4 mm ESG

343,-

367,-

267,-

MEHRPREISE

Zargentiefe 165, 185, 205 mm

13.-

Zargentiefe 220, 240, 270 mm

20.-

Zargentiefe 290, 310, 325 mm

35.-

WC-Schloss

8.-

3-teiliges Band V4426WF matt vernickelt

18.-

Elementhöhe 2110 mm

10%

GARANT Weißlack Riva



RI1



RI1-LA4S



RI1-LA4M



RI1-LA4B



RI1-LA2



RI2



RI2-LA2



RI3



RI4



RI4-LA4S



RI5



RI5-LA10



RI7



RI8



RI8-A311



RI9



RI9-LA4M



RI10



RI11



RI12





Weitere Informationen finden Sie in unseren Katalogen "Weisslacktüren".



C2



CL2



CK2



CKL2



CK4



CKL4



CKL4/2



CK1

*Alle Preise in Euro ohne MwSt.

GARANT Weißlack Como



CKL1



CKL1/1



COMO CKL1/3

PREISE GARANT WEISSLACK-TÜRELEMENT COMO

GARANT Weißlack-Türelement Como

Elementpreis gefälzte Ausführung 1985 x 860 x 145 mm
 Türblatt Röhrenspankern Rundkante mit Profilfräsungen
 Zarge Bekleidung Rund-Kante 60 mm Bekleidungsbreite
 Zargenverstellbereich -5/+15mm
 DIN-Maße: Höhe 1985 – Breite 610, 735, 860, 985 mm
 Zargentiefe 85, 105, 125, 145 mm

Modell C2 / CK2	294.-
Modell CK3	310.-
Modell CK1 / CK4	319.-
Mehrpreis Lichtausschnitt-Ausführungen (inkl. Verglasung Klarglas 4mm ESG – andere Gläser auf Anfrage)	
Modell CKL 1/1	204.-
Modell CKL1	234.-
Modell CL2 / CKL2 / CKL3 / CKL4	259.-
Modell CKL4/2	351.-
Modell CKL 1/3	472.-

MEHRPREISE

Zargentiefe 165, 185, 205 mm	13.-
Zargentiefe 220, 240, 270 mm	20.-
Zargentiefe 290, 310, 325 mm	35.-
WC-Schloss	8.-
3-teiliges Band V4426WF matt vernickelt	18.-
Elementhöhe 2110 mm	10%





PREISE GARANT WEISSLACK-TÜRELEMENT MILANO (MIT PROFILFRÄSUNGEN)

GARANT Weißlack-Türelement Milano

Elementpreis gefälzte Ausführung 1985 x 860 x 145 mm
 Türblatt Röhrenspankern eckige-Kante mit Profilfräsungen
 Zarge Bekleidung Rund-Kante 60 mm Bekleidungsbreite
 Zargenverstellbereich -5/+15mm
 DIN-Maße: Höhe 1985 – Breite 610, 735, 860, 985 mm
 Zargentiefe 85, 105, 125, 145 mm

MEHRPREISE

Zargentiefe 165, 185, 205 mm	13.-
Zargentiefe 220, 240, 270 mm	20.-
Zargentiefe 290, 310, 325 mm	35.-
WC-Schloss	8.-
3-teiliges Band V4426WF matt vernickelt	18.-
Elementhöhe 2110 mm	10%

Modell M1 / M2 / M2/1	465.-
Modell M3 / M3/1 / M3/2	486.-

Mehrpreis Lichtausschnitt- Ausführungen (inkl. Verglasung Klarglas 4mm ESG – andere Gläser auf Anfrage)	
Modell ML1 / ML2 / ML2/1	379.-
Modell ML3	642.-
Modell ML3/1	538.-
Modell ML3/2	531.-

*Alle Preise in Euro ohne MwSt.

GARANT Weisslack Milano



M1



ML1



M2



ML2



M2/1



ML2/1



M3



ML3



M3/1



ML3/1



M3/2



ML3/2





PREISE GARANT WEISSLACK-TÜRELEMENT PARMA (MIT PROFILFRÄSUNGEN)

GARANT Weißlack-Türelement Parma

Elementpreis gefälzte Ausführung 1.985 x 860 x 145 mm
 Türblatt Röhrenspankern mit Rund-Kante mit Profilfräsungen
 Zarge Bekleidung Rund-Kante 60 mm Bekleidungsbreite
 Zargenverstellbereich -5/+15mm
 DIN-Maße: Höhe 1985 – Breite 610, 735, 860, 985 mm
 Zargentiefe 85, 105, 125, 145 mm

Modell PF 1/ PF 4	461.-
Modell PF 2/ PF 5	436.-
Modell PF 3	448.-
Mehrpriis Lichtausschnitt-Ausführungen (inkl. Verglasung Klarglas 4mm ESG – andere Gläser auf Anfrage)	
Modell PFL1	278.-
Modell PFL2	303.-

Modell PFL4	301.-
Modell PFL5	393.-
Modell PFL4/2	431.-
Modell PFL 1/3	581.-

MEHRPREISE

Zargentiefe 165, 185, 205 mm	13.-
Zargentiefe 220, 240, 270 mm	20.-
Zargentiefe 290, 310, 325 mm	35.-
WC-Schloss	8.-
3-teiliges Band V4426WF matt vernickelt	18.-
Elementhöhe 2110 mm	10%

*Alle Preise in Euro ohne MwSt.

GARANT WeißBlack Parma



PF5



PFL5



PF2



PFL2



PF3



PF4



PFL4



PFL4/2



PF1



PFL1



PFL1/3

FRIES-GLAS TÜR, TYP 153 MIT 8 MM ESG KLARGLAS



Modell 01

PREISE HGM GRAUTHOFF TÜRELEMENT ECHTLACK

Modell 01 gefälzt
Modell 01 stumpf lt. Abb.

382.-

726.-

Mehrpreis 18, 20, 22

Mehrpreis 24, 27

Mehrpreis 29, 31, 33

13.-

27.-

73.-

HGM Grauthoff Türelement 153 mit Klarglas

Türblatt mit Smart²-Kante –
Zarge mit Smart²-Kante
60 mm Bekleidungsbreite

Fries-Glas Tür, Typ 153,
mit 8 mm ESG Klarglas

863.-

*Alle Preise in Euro ohne MwSt.



ECHTLACK

Die Echtlack Türen haben einen speziellen mehrschichtigen Lackaufbau. Dies ist eine Lack-Qualität ohne Kompromisse. In drei Arbeitsgängen wird jeweils ein weiß pigmentierter UV-Lack aufgebracht. Anschließend erfolgt ein Zwischenschliff, bevor in einem Nasslackverfahren der Weißlack aufgebracht wird. Nach der Trocknung erfolgt ein weiterer Zwischenschliff bevor zum Schutz des Weißlacks in weiteren zwei Lackiervorgängen ein Schutzlack aufgebracht wird. Auch dieser wird unter UV-Licht gehärtet und getrocknet.

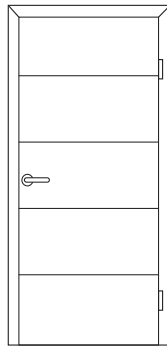

White Line
101e

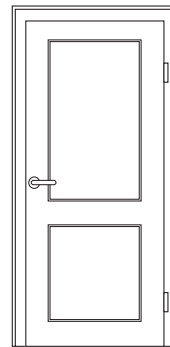

Classique Nouveau
2210

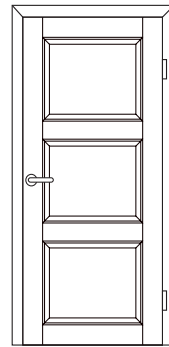

Parklane
3340

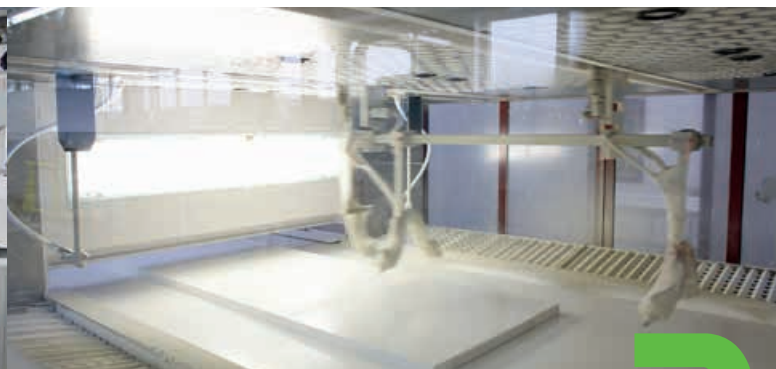

HGM White Art

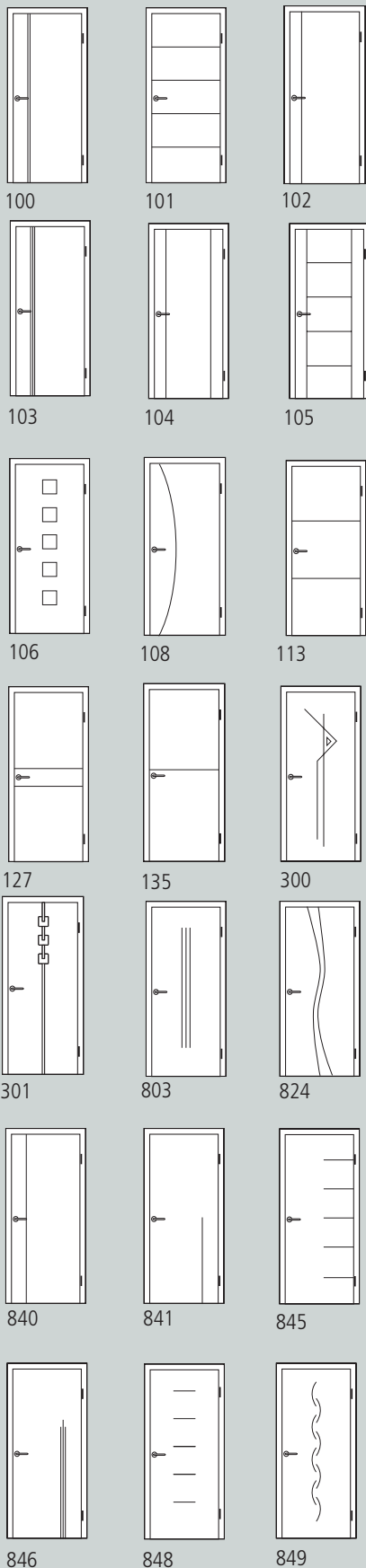

MODELL TYP 101 + ATOS 2FLÜGLIG



HGM ECHTLACK jetzt auch mit moderner Smartkante

Die moderne HGM Kanten-Technologie ermöglicht die Kombination der modernen Türblattkante mit einem kleinen Radius mit der bewährten HGM Echtlack-Oberfläche.

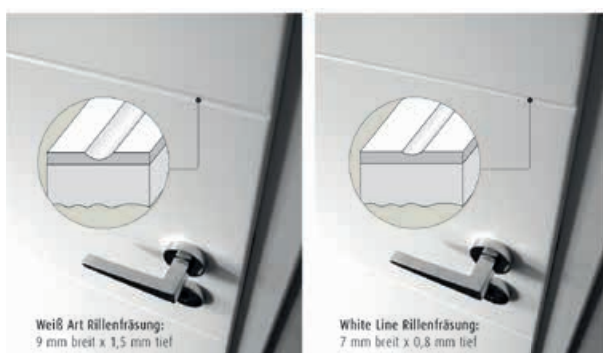

MODELL WHITE ART 900

PREISE HGM GRAUTHOFF TÜRELEMENT WHITE ART

HGM Grauthoff Türelement White Art

Elementpreis gefälzte Ausführung 1.985 x 860 x 160mm
 Türblatt Röhrenspankern Smart-Kante – Weißlack RAL9010 oder Verkehrsweiß RAL9016
 Zarge Bekleidung Smart-Kante 60 mm Bekleidungsbreite
 Echtlack RAL9010 oder RAL 9016
 DIN-Maße 610, 735, 860, 985 mm
 Zargentiefe 80, 100, 120, 140, 160 mm

Alle Modelle außer 300 und 301

Modell 300

Modell 301

514.-

569.-

602.-

*Alle Preise in Euro ohne MwSt.

HGM White Line

Die Modelle der Reihen White Line und White Art verbinden die handwerkliche Meisterleistung des Lackierens mit einem hohen Designanspruch. Die meist linearen Rillenfräsungen zeigen Ausdrucksstärke und Lebensart. Ob im klassischen Altbau, der edlen Villa oder dem stylischen Loft – nichts passt besser als eine hochwertige Weißlacktür. Die Oberfläche ist glatt und homogen. Sie verleiht der Tür eine zarte Ausstrahlung.



White Line

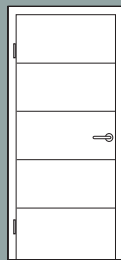

101e

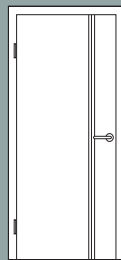

103e

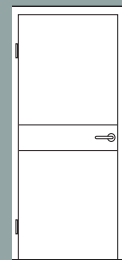

127e

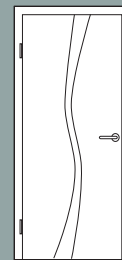

824e



848e

PREISE HGM GRAUTHOFF TÜRELEMENT WHITE LINE

HGM Grauthoff Türelement White Line

Elementpreis gefälzte Ausführung 1985 x 860 x 160mm
 Türblatt Röhrenspankern Smart-Kante – Weißlack RAL9010
 oder Verkehrsweiß RAL9016
 Zarge Bekleidung Smart²-Kante 60 mm Bekleidungsbreite
 Weißlack ähnl. RAL9010 CPL oder Verkehrsweiß ähnl. RAL9016 CPL
 DIN-Maße 610, 735, 860, 985 mm
 Zargentiefe 80, 100, 120, 140, 160 mm

366.-



Modell Classique light | Typ 4210 (vorn), Typ 4210 mit Lichtausschnitt (hinten) | Lack weiß ähnl. RAL 9016

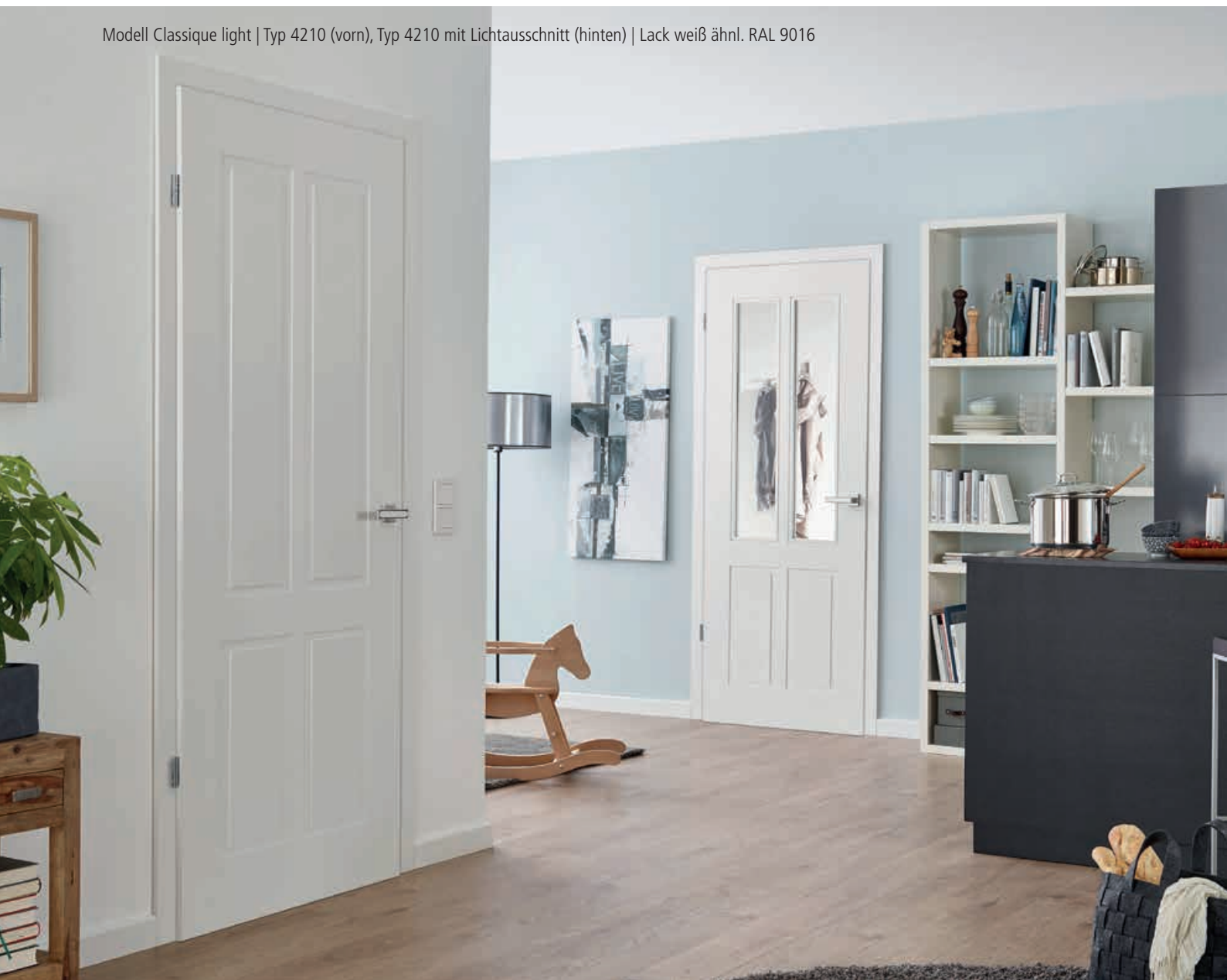

VARIANTEN

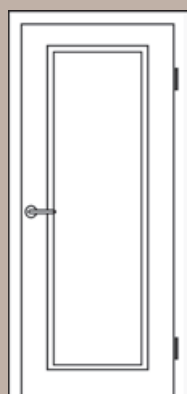

Typ 1100 **555.-**

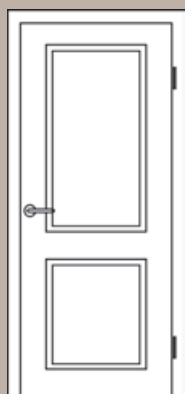

Typ 2210 **565.-**

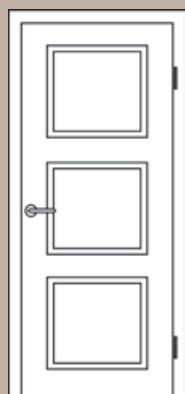

Typ 3340 **575.-**

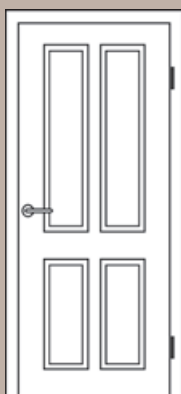

Typ 4210 **575.-**



Typ 1100 LA **840.-**

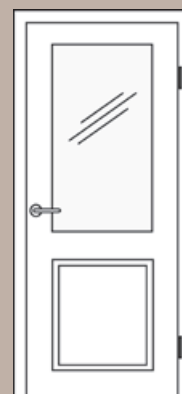

Typ 2210 LA **825.-**

Richtpreise für Maße: 860 x 1985 x 140 mm, LA-Modelle mit 4 mm ESG Klarglas

*Alle Preise in Euro ohne MwSt.

HGM Classique Nouveau light

CLASSIQUE LIGHT VERTRAUTE OPTIK MODERN GESTALTET

Klassische, weißlackierte Stiltüren sind zeitlos und universell. Mit der Classique light Kollektion ist eine Modellreihe entstanden, die mit ihrer schlichten Eleganz bekannte Stiltürformen in die Gegenwart überträgt. Sie bilden den Preiseinstieg zur Classique Nouveau Serie, allerdings ohne Kompromisse, denn auch sie erhalten die gleiche Echtlack Qualität von HGM.

Modell Classique light | Typ 1100 | Lack ähnl. RAL 9010 | Zarge eckig, 70 mm



Lieferbar in den Normmaßen 610 / 735 / 860 / 985 x 1985 / 2110 mm. Echtlack RAL 9010 oder RAL 9016. Nur in Eckig möglich.

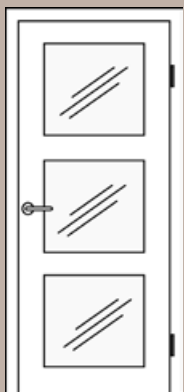

Typ 3340 LA **1.125.-**

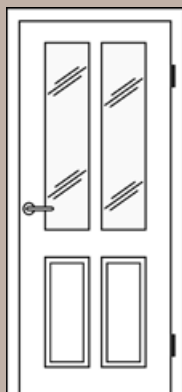

Typ 4210 LA **980.-**



MODELL CLASSIQUE NOUVEAU1 VARIANTE A
TYP 1100



VARIANTEN

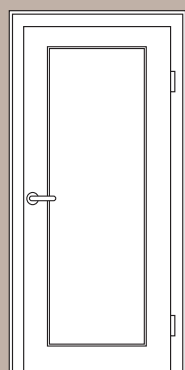

1100

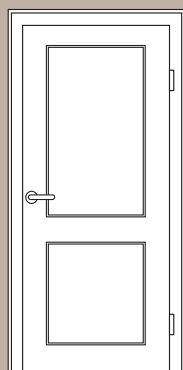

2210

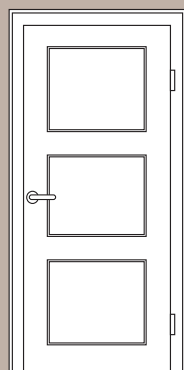

3340

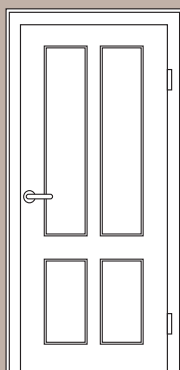

4210

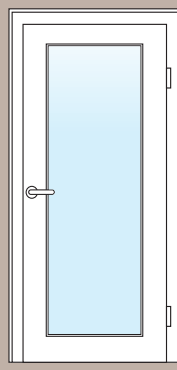

1100 LA

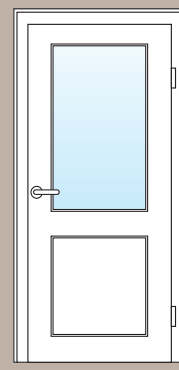

2210 LA

*Alle Preise in Euro ohne MwSt.

HGM Classique Nouveau

MODELL CLASSIQUE NOUVEAU1 VARIANTE A
TYP 2210



CLASSIQUE NOUVEAU-VARIANTEN

Die Variante A der Classique Nouveau vereint ebenso wie die Classique Nouveau 1 die klassische Optik mit modernen Wohnideen. Die doppelte Kassettierung wirkt leicht und unaufdringlich und macht diese Ausführung zu einem besonderen Designelement für jeden, der das Besondere liebt. Auf Wunsch erhalten Sie das Modell Classique Nouveau auch mit Lichtausschnitt oder zusätzlichem Sprossenrahmen, jeweils mit besonders eleganter flächenbündiger Glasleiste.

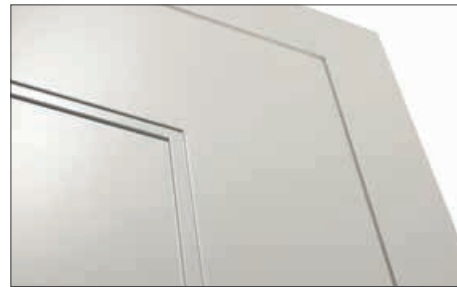

Klassische Form modern und zeitlos interpretiert. Diese HGM-Modelle verbinden Kassettierung und Sprossenvariante in einer überzeugenden Designsprache. Das macht Classique Nouveau zur idealen Tür für modernes Wohnen. Auf Wunsch erhalten Sie diese Modelle auch mit Lichtausschnitt oder zusätzlichem Sprossenrahmen jeweils mit besonders eleganter flächenbündiger Glasleiste.

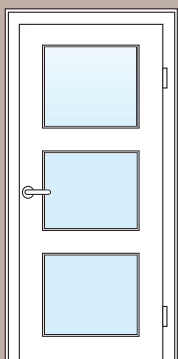
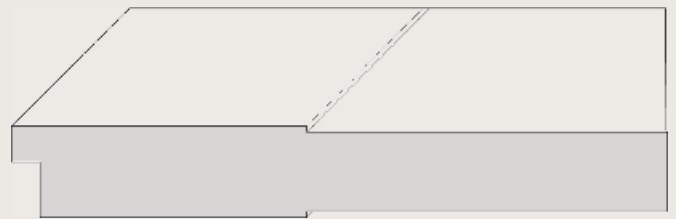

3340 LA

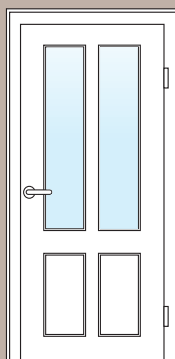

4210 LA

PREISE HGM GRAUTHOFF TÜRELEMENT CLASSIQUE NOUVEAU 1

HGM Grauthoff Türelement Classique Nouveau 1

Elementpreis gefälzte Ausführung
1985 x 860 x 160mm
Türblatt mit eckiger Kante –
Zarge mit eckiger Bekleidung
70mm Bekleidungsbreite
Echtlack RAL9010 oder RAL 9016
DIN-Maße 610, 735, 860, 985 mm
Zargentiefe 80, 100, 120, 140, 160mm

TYP 1100	779.-
TYP 2210	800.-
TYP 3340	823.-
TYP 4210	845.-
TYP 1100 A	1.001.-
TYP 2210 LA	994.-
TYP 3340 LA	1.180.-
TYP 4210 LA	1.120.-





Brüstungsfräsung

QUALITÄT SICHTBAR GEMACHT

Das Beste am Modell Park Lane ist das, was man nicht sieht. Der 3-schichtige Türblattaufbau aus Tischlerplatte und MDF sorgt für absolute Langzeitstabilität.



Links: Modell Park Lane - Classic | Typ 2210 mit Sprossenrahmen | Echtlack ähnl. RAL 9010 | Zarge eckig mit 2 Rillen
 Rechts: Modell Park Lane - Classic | Typ 2220 mit Sprossenrahmen | Schiebetür 2-flügelig in der Wand | Echtlack ähnl. RAL 9010

Variante Trend



Nur ohne Brüstungsfräsung lieferbar

Variante Classic



Wahlweise mit Brüstungsfräsung lieferbar

Variante Elegance



Wahlweise mit Brüstungsfräsung lieferbar

HGM Parklane Weißlack



HGM ECHTLACK jetzt auch mit moderner Smartkante

Die moderne HGM Kanten-Technologie ermöglicht die Kombination der modernen Türblattkante mit einem kleinen Radius mit der bewährten HGM Echtlack-Oberfläche.



Modell Park Lane - Elegance | Typ 3340 | Echtlack ähnl. RAL 9010 | Zarge mit Smartkante

Typen

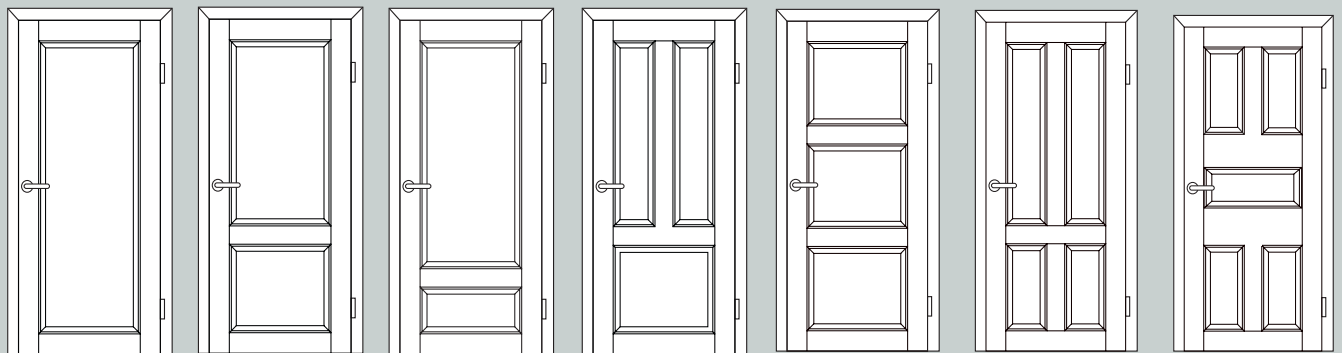

Typ 1100

Typ 2210

Typ 2220

Typ 3210

Typ 3340

Typ 4210

Typ 5530

Parklane Trend

688.-

699.-

699.-

719.-

719.-

740.-

740.-

Parklane Classic

781.-

792.-

792.-

812.-

812.-

833.-

854.-

Parklane Elegance

802.-

812.-

812.-

833.-

833.-

854.-

875.-





HGM FACHWERK
GLATT FURNIERT TITAN
ZARGE: ALUMIN IMPULSE

NATUR-ECHTHOLZ

Der natürliche Werkstoff Holz ist einzigartig. Holz verbindet Wärme, Behaglichkeit und Individualität gepaart mit einer angenehmen Haptik. Die Natur schafft individuelle Formen, Farben und Furnierbilder.

Die Verbindung von Natur, Tradition und Moderne steht im Mittelpunkt der Burger Echholtztüren. Natürliche Furniere, traditionelle Verarbeitung und zeitgenössisches Design werden gekonnt miteinander vereint.

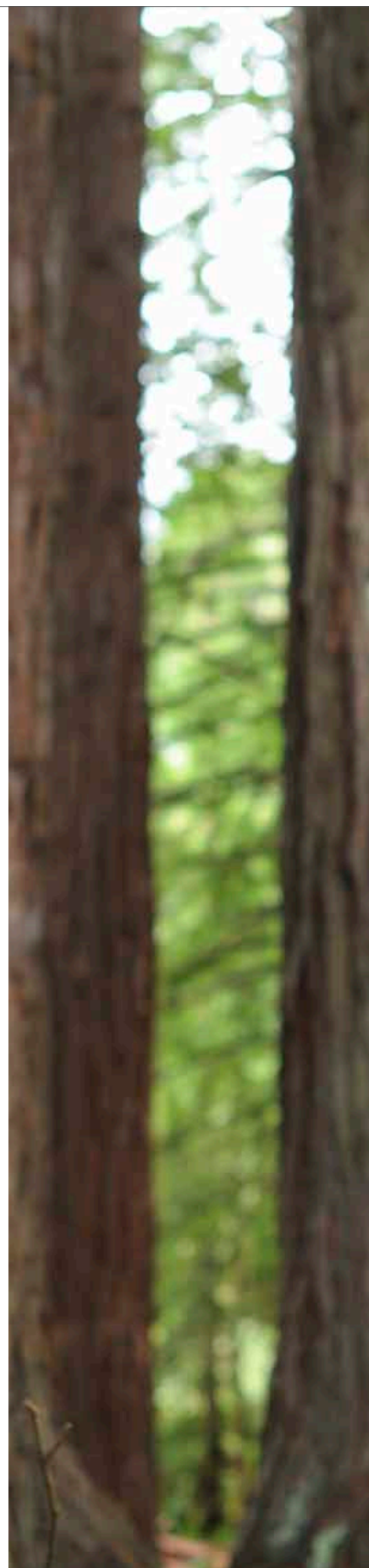

Echtholz Natur



ASTEICHE QUER



MODELL FURNIER ART TYP 88
ECHTHOLZ EICHE NATURMATT QUERFURNIERT
ZARGE ECKIG, 60 MM

Elementpreis 1.985 x 860 x 140 mm

423.-



FURNIER | AUFRECHT ODER QUER?

Die Furnierrichtung beeinflusst die Optik der Tür viel mehr, als man vermutet. Traditionell werden Echtholztüren aufrecht furniert, das bedeutet, dass die Maserung des Holzes in Längsrichtung der Tür verläuft. Wird das Furnier quer aufgelegt, wirkt die Tür kompakter und das Furnier entwickelt einen eigenen Charakter.

Bei der Ausführung "Furnier Art" lassen sich beide Furnier-Laufrichtungen miteinander kombinieren und vermitteln dadurch wiederum eine ganz neue Türoptik. Lassen Sie sich auch hier von den verschiedenen Möglichkeiten inspirieren.

Modell Furnier Art TYP 88
Echtholz Eiche naturmatt aufrecht
Zarge eckig, 60 mm

369.-

Richtpreise für Maß: 860 x 1985 x 140 mm



*Alle Preise in Euro ohne MwSt.

EICHE ASTIG

Erstaunlich wie viele Möglichkeiten eine Holzart bieten kann. Wer es ein bisschen lebhafter wünscht, wird bei der Oberfläche Eiche astig fündig. Das Furnierbild mit seinen Astlöchern und dem natürlichen Wuchsbild bildet eine spannende Optik. Als stumpfe Tür mit einer weißen Zarge macht die Oberfläche Eiche astig auch im modernen Wohnambiente eine gute Figur. Die Oberfläche wird immer mit dem HGM Mattlack endlackiert. Dieser schützt unsichtbar und verleiht eine natürlich-matte Optik.

MODELL FURNIER ART TYP 88
ECHTHOLZ EICHE ASTIG QUERFURNIERT
ZARGE ECKIG, 60 MM

516.-



gefälzte Ausführung

GRUNDPREIS

462.-

stumpf einschlagend
(wie Abb.)

806.-

Modell glatt, Türblatt und
Zarge stumpf, Echtholz Eiche
astig naturmatt, Zarge eckig,
60 mm



MODELL FACHWERK NATUR



Modell Furnier Art TYP 88 stumpf
Fachwerk natur querfurniert,
Zarge eckig, Fachwerk natur, aufrecht furniert
gefälzte Ausführung

GRUNDPREIS

714.-

stumpfe Ausführung
(wie Abb.)

1.057.-

Richtpreise für Maß: 860 x 1985 x 140 mm



FACHWERK NATUR

Lieben Sie die Natur? Mit der HGM FACHWERK Kollektion holen Sie sich ein Stück Natur in Ihr Heim. Das besondere Herstellungsverfahren der FACHWERK Oberflächen erzeugt den maximalen Echtheits-Charakter des Holzes. Natürlich mit Eichenholz als Basis, das wegen seiner besonderen Eigenschaften seit vielen Jahrhunderten so beliebt ist.

Fachwerk natur

GRUNDPREIS

660.-



FACHWERK BRONZE

Die erste Wahl für alle, die das Besondere schätzen. Die rot-braune Färbung der Fachwerk Eiche strahlt eine angenehme Wärme aus, die jedes Ambiente noch wohnlicher macht. Auch in einer modernen Umgebung setzt diese Türoberfläche bewusste Akzente ohne aufdringlich zu wirken.



MODELL FURNIER ART TYP 88 STUMPF
FACHWERK BRONZE QUERURNIERT, ZARGE ECKIG
FACHWERK BRONZE, AUFRECHT FURNIERT

stumpfe Ausführung (Abb.)

GRUNDPREIS

1.197.-



gefälzte Ausführung

GRUNDPREIS

853.-



Richtpreise für Maß: 860 x 1985 x 140 mm

*Alle Preise in Euro ohne MwSt.

Echtholz Fachwerk

MODELL FURNIER ART TYP 88, STUMPF,
FACHWERK TITAN QUERFURNIERT
ZARGE ECKIG, FACHWERK TITATN AUFRECHT FURNIERT

gefälzte Ausführung

GRUNDPREIS

853.-



Standard: FACHWERK Bronze, Zarge und Türblatt mit aufrechter Furnierrichtung



Quer: FACHWERK Bronze, Zarge mit aufrechter und Türblatt mit querlaufender Furnierrichtung

FACHWERK TITAN

Eine klassische Holzart, wie die Eiche, ist in der Fachwerk Titan Ausführung das genaue Gegenteil von der klassischen Holzoptik. Hochmodern durch die grau-silbrige Farbgebung ist sie die perfekte Oberfläche für die moderne und puristische Architektur



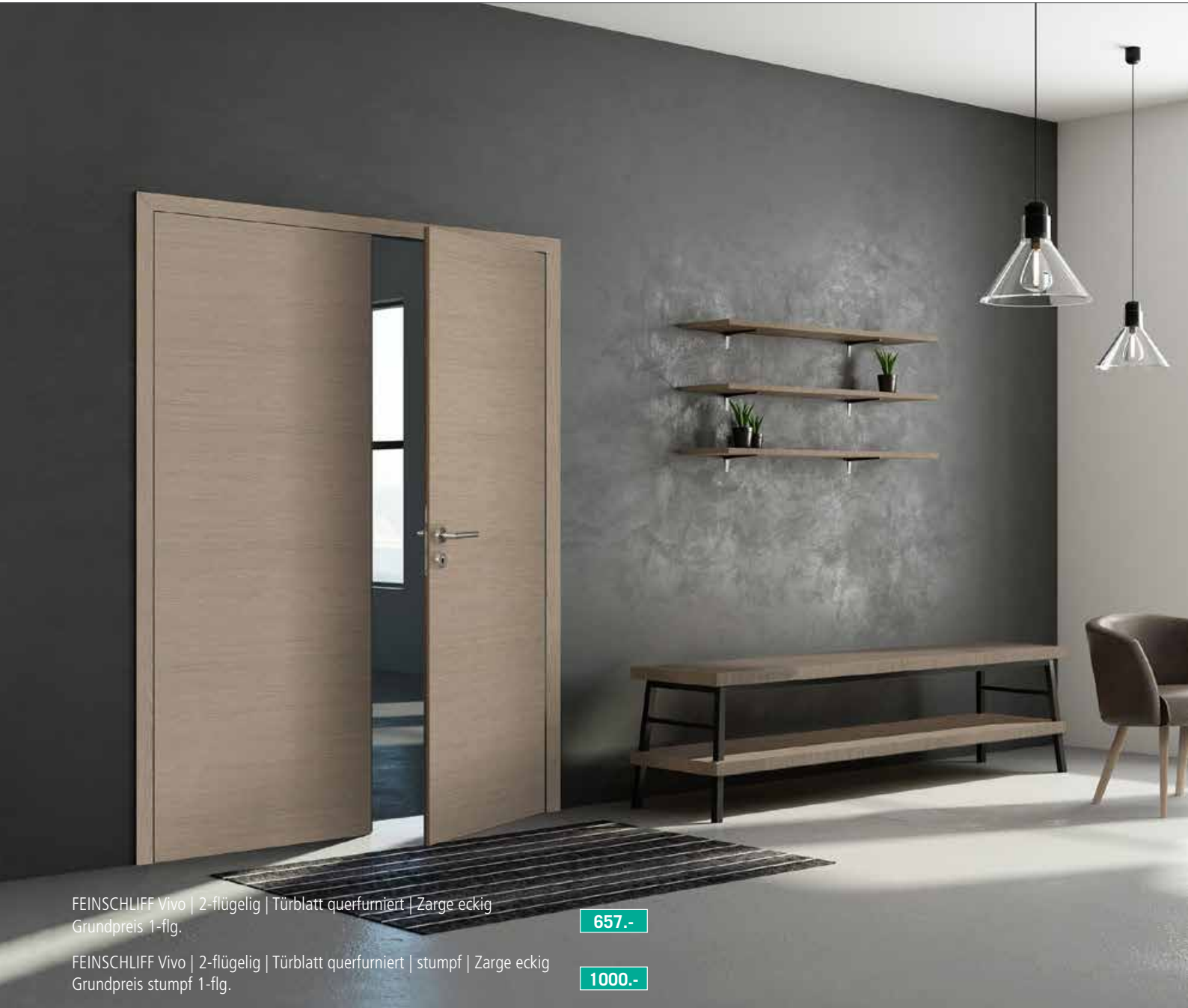

FEINSCHLIFF Vivo | 2-flügelig | Türblatt querfurniert | Zarge eckig
 Grundpreis 1-flg.

657.-

FEINSCHLIFF Vivo | 2-flügelig | Türblatt querfurniert | stumpf | Zarge eckig
 Grundpreis stumpf 1-flg.

1000.-

PLUG IN 2.0 DRÜCKERKOLLEKION

Die Furnierrichtung des Inlays wird individuell zum Furnierverlauf des Türblattes angepasst.



Plug In 2.0 Titan
 Inlay: FEINSCHLIFF Cino



Plug In 2.0 Titan
 Inlay: FEINSCHLIFF Cino querfurniert

Detail: Sandwichkante FEINSCHLIFF Vivo



Richtpreise für Maß: 860 x 1985 x 140 mm

*Alle Preise in Euro ohne MwSt.



Faszination | ECHTHOLZ FEINSCHLIFF

Feinste Holzstrukturen – ebenso elegant wie zeitlos – verleihen den Oberflächen ihren einzigartigen Charakter. Die drei neuen Oberflächen „Cino“, „Vivo“ und „Mocca“ ergänzen das FEINSCHLIFF Programm.



FEINSCHLIFF Cino | Zarge eckig
Türblatt querfurniert **603.-**
stumpf **861.-**



FEINSCHLIFF Cino | Zarge eckig
Türblatt längsfurniert **463.-**
stumpf **807.-**



FEINSCHLIFF Vivo | Zarge eckig
Türblatt längsfurniert **603.-**
stumpf **947.-**



FEINSCHLIFF Mocca | Zarge eckig
Türblatt querfurniert **517.-**
stumpf **861.-**



FEINSCHLIFF Mocca | Zarge eckig
Türblatt längsfurniert **463.-**
stumpf **807.-**





Eiche Naturmatt Amber | stumpf | Türblatt querfurniert | Zarge eckig

PREISE HGM TÜRELEMENT EICHE NATURMATT FURNIERT

Eiche Naturmatt Honig längs	419.-	Eiche Naturmatt Honig stumpf	762.-
Eiche Naturmatt Honig quer	472.-	Eiche Naturmatt Honig quer stumpf	816.-
Eiche Naturmatt Amber/Perla/Terra längs	478.-	Eiche Naturmatt Amber/Perla/Terra stumpf	822.-
Eiche Naturmatt Amber/Perla/Terra quer	532.-	Eiche Naturmatt Amber/Perla/Terra quer stumpf	876.-
Eiche Naturmatt Ivory/Smoke	711.-	Eiche Naturmatt Ivory/Smoke stumpf	1.055.-
Eiche Naturmatt Ivory/Smoke quer	765.-	Eiche Naturmatt Ivory/Smoke quer stumpf	1.108.-

Naturmatt | EICHE KOLLEKTION

Durch die 6 verschiedenen Farbtöne erhält die Eiche jeweils eine eigene Optik mit mattem Oberflächen-Finish.



Eiche Naturmatt Ivory | stumpf
Zarge eckig



Eiche Naturmatt Perla | stumpf
Zarge eckig



Eiche Naturmatt Honig | stumpf
Türblatt querfurniert | Zarge eckig



Eiche Naturmatt Amber | stumpf |
Türblatt querfurniert |
Zarge eckig



Eiche Naturmatt Terra | stumpf | Türblatt
querfurniert | Zarge eckig



Eiche Naturmatt Smoke | stumpf |
Zarge eckig

Handwerkliches Können,
kombiniert mit modernster Technik,
ergibt ein einmaliges Produkt.

Eine KONOLD Türe.





Altholz Eiche quer
längs **1.221.-**
1.133.-



Altholz Fichte quer
längs **1.221.-**
1.133.-



Landeiche quer
längs **638.-**
561.-



Eiche astig weiß Mattlack quer
längs **776.-**
682.-

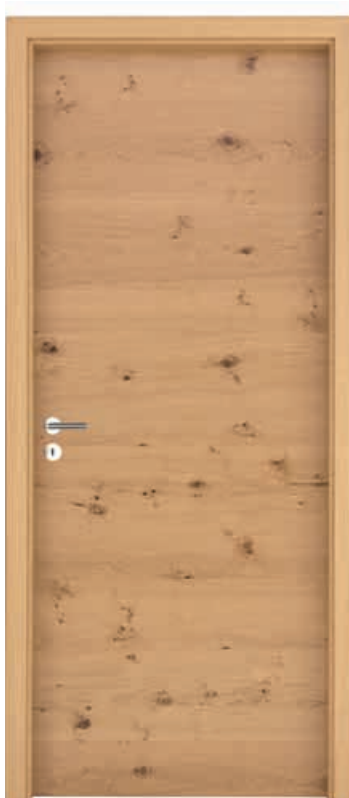

Eiche astig quer*
längs* **528.-**
451.-
*Zarge Eiche (Ami) furniert



Eiche Amerikanisch quer
längs **435.-**
341.-

KONOLD Furnier



Almeiche mattlack quer
längs **1.012.-**
924.-



Eiche Sägeschliff quer
längs **622.-**
528.-



Detail: Sägeschliff



Oberfläche: RAL 9010
Zarge: RAL 9010 90 mm Soft
Modell: A 56 mit Fräsung M56
Einlage: Rosenplatane **1.557.-**



Oberfläche: RAL 9010
Zarge: RAL 9010 60 mm Soft
Modell: New York 10 S
Einlage: Fichte Altholz längs **1.364.-**

AUSWECHSELBARE
EINLAGEN MÖGLICH

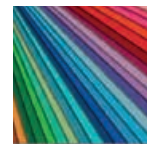

HPL



Spiegel



Farbfurnier



versch. Holzarten,
längs oder quer

*Alle Preise in Euro ohne MwSt.
Richtpreise für Maß: 860 x 1985 x 140 mm



Oberfläche: RAL 9010/ Eiche Astig
 Zarge: Eiche astig Bekleidung Soft 2
 Modell: KGL 50/20 mit Querholz oben und unten
 Glas: Grundglas Sandgestrahlt
 Motiv Lea Float hell

1.820.-



Detail: mit Querholz



Detail: ohne Querholz

Oberfläche: RAL 9010/ Eiche Astig
 Zarge: RAL 9010 B-80 mm Soft 2
 Modell: KGL 50/20 ohne Querholz
 Glas: Grundglas Sandgestrahlt
 Motiv Lea Float hell

1.985.-



WANDBÜNDIGE TÜR- SYSTEME



KONOLD WABU

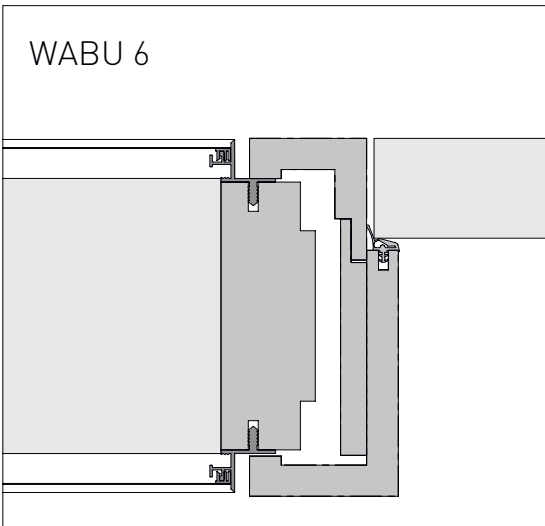
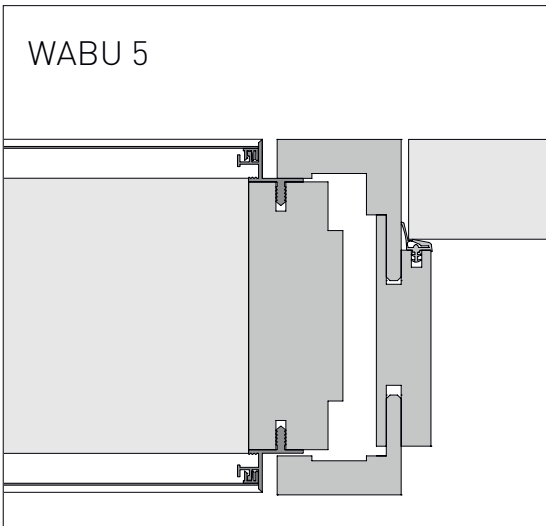
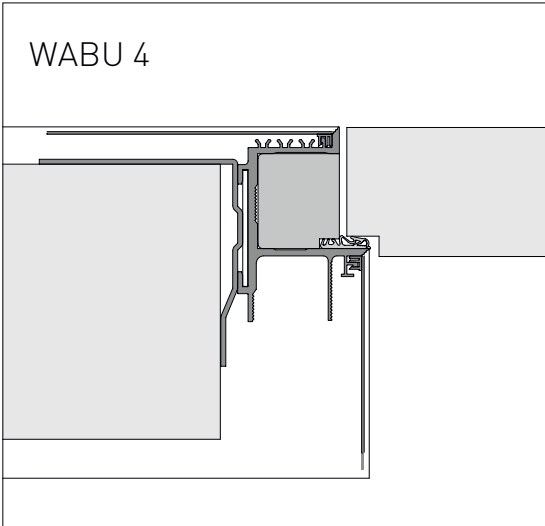
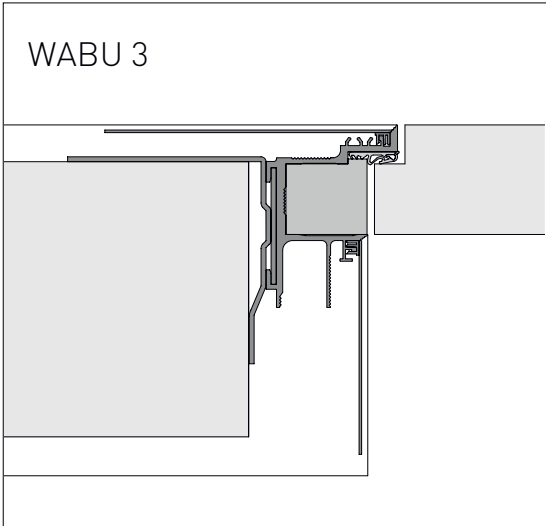
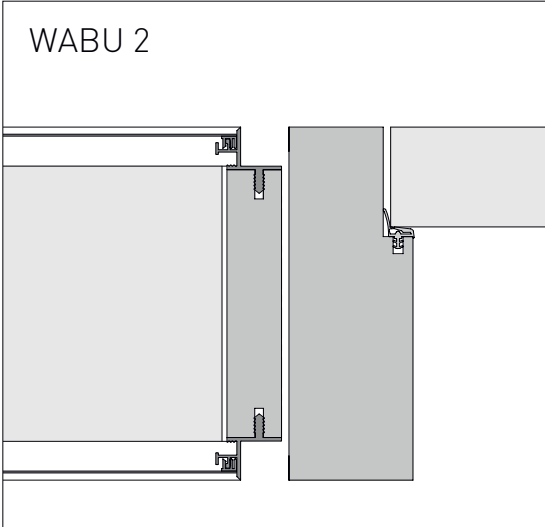
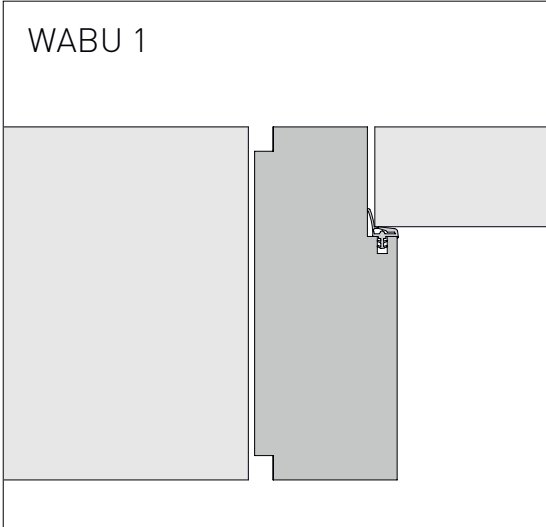



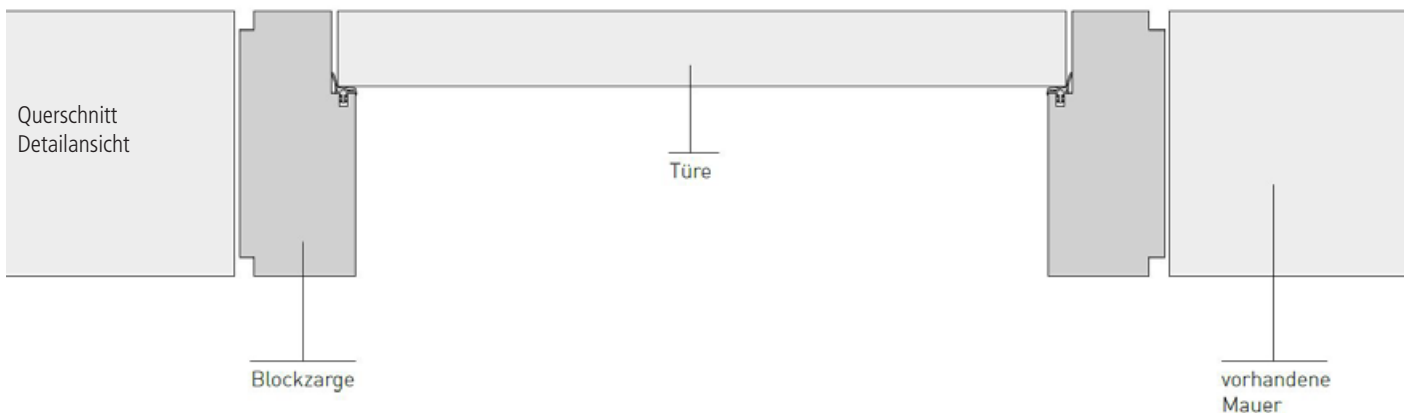

WABU 1 BLOCKZARGE STUMPF BEIDSEITIG MIT FALZ

- um Einbau zwischen die fertig verputzte Wandöffnung
- mit 3-seitigem Dämpfungsprofil
- MDF ummantelt
- 4-seitig furniert
- Querschnitt: Wandstärke x 60 mm
- Falz ca. 13 x 47,5 mm passend für stumpfes Türblatt
- ECKIG / SOFT2
- Querstück auf Gehung

- 3-seitiger Falz ca. 10 x 10 mm als Schattenfuge
- vorgerichtet für verdeckt liegendes 3-D Band
- Magnetschließblech Edelstahl
- vormontiert

Bitte bei der Bestellung die fertig verputzten Wandöffnungsmaße angeben! Bestellformular erhältlich.

Preis ab **1.639.-**

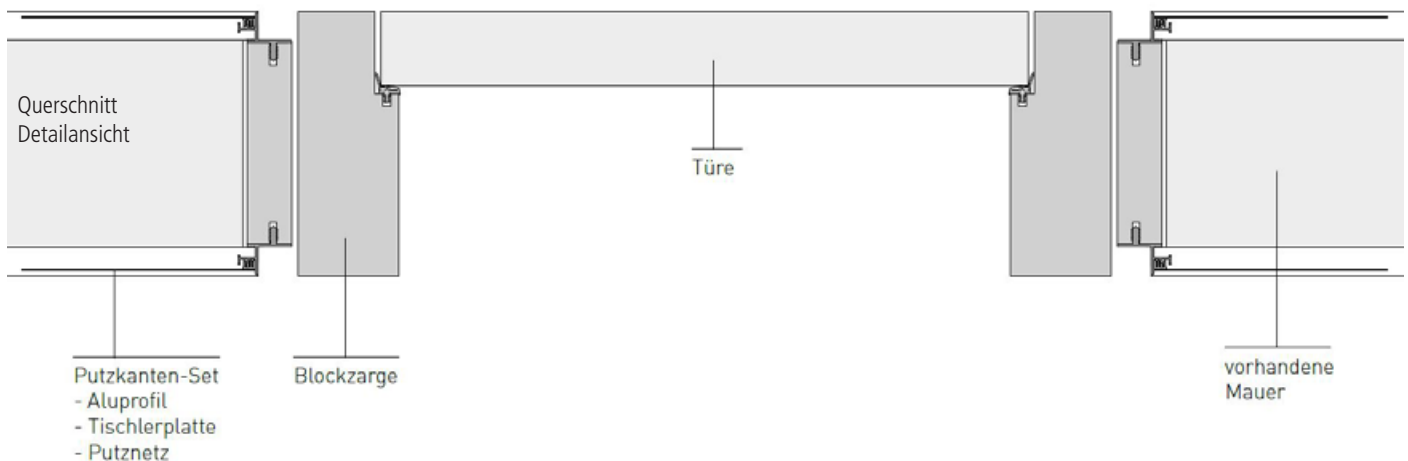

WABU 2 BLOCKZARGE MIT PUTZKANTEN-SET

- zum Einbau zwischen die Wandöffnung
- 3-seitigem Dämpfungsprofil
- MDF ummantelt
- 4-seitig furniert
- Querschnitt: Wandstärke x 50 mm
- Falz ca. 13 x 47,5 mm passend für stumpfes Türblatt
- ECKIG / SOFT2
- Querstück auf Gehung
- vorgerichtet für verdeckt liegendes 3-D Band
- Magnetschließblech Edelstahl
- vormontiert

PUTZKANTEN-SET

- 22 mm Tipla-Aluprofil mit Putznetz
- 3-seitig auf Gehung gearbeitet
- vormontiert

Bitte bei der Bestellung die lichten Wandöffnungsmaße angeben! Bestellformular erhältlich.

Preis ab **1.639.-**





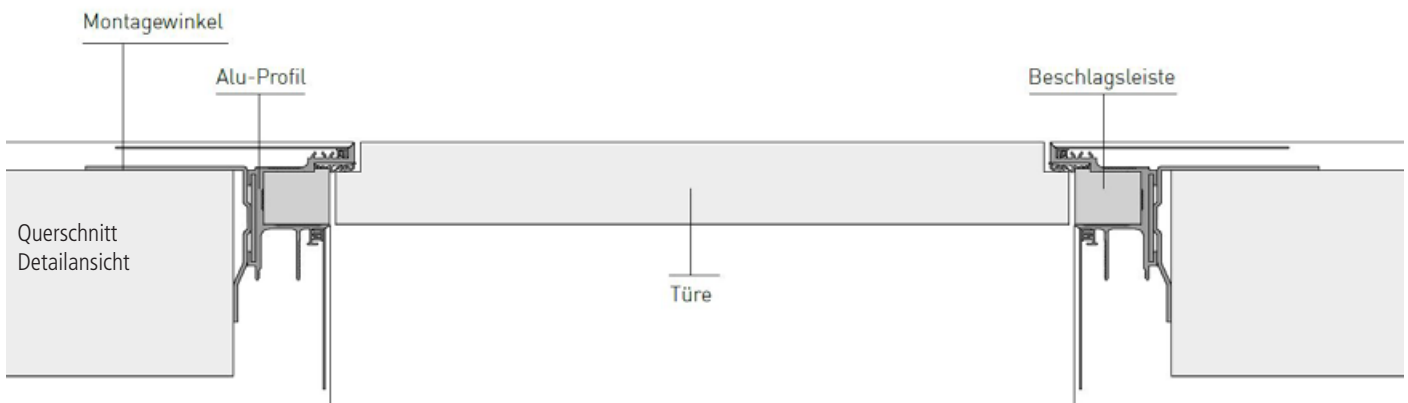

WABU 3 ALU-ZARGE NACH INNEN OFFNEND

- Alu-Zarge TUS45 für Türblatt 45 mm stumpf mit Falz
- mit 3-seitigem Dämpfungsprofil
- mit Putznetz für bauseitiges Verputzen
- Kantenausführung: eckiges Aluprofil mit Putznetzaufnahme
- Falz ca. 12 x 35 mm passend für 29 mm stumpfen Einschlag
- vormontiert
- optional: Fräsungen innen und außen für Sockelleistenanschlußprofil

BESCHLAGLEISTEN-SET

- Holzleiste in passender Decklage und Oberfläche
- Fräsung für TE 240 3D N
- Fräsung für Magnetschließblech (Edelstahl) Beschläge und Dichtung lose beigelegt

Achtung: Türstopper bauseits zwingend notwendig!
Bitte bei der Bestellung die lichten Wandöffnungsmaße angeben! Bestellformular erhältlich!

Preis ab **1.628.-**

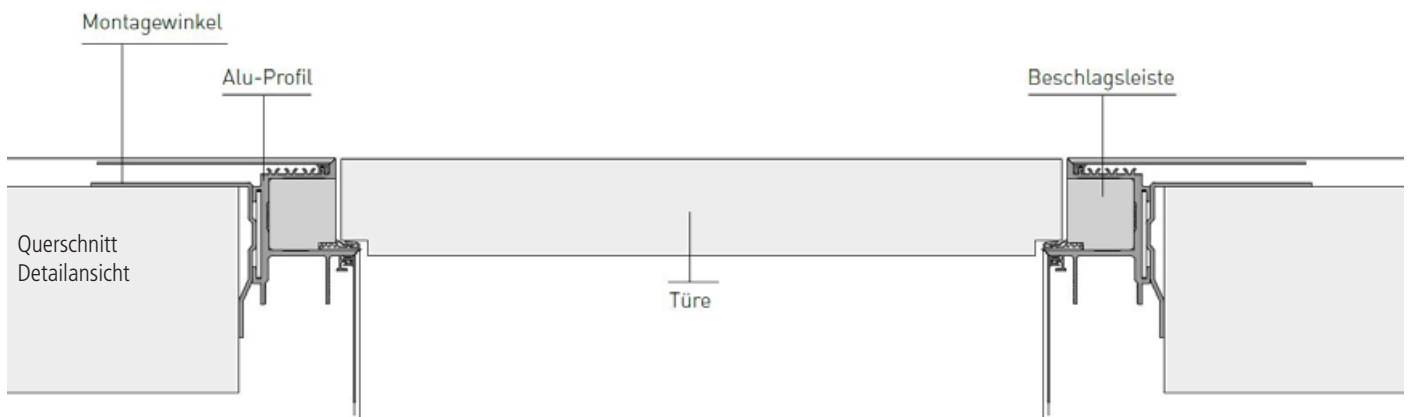

WABU 4 ALU-ZARGE NACH AUSSEN ÖFFNEND

- Alu-Zarge TUT45 für Türblatt 53 mm stumpf mit Falz
- mit 3-seitigem Dämpfungsprofil
- mit Putznetz für bauseitiges Verputzen
- Kantenausführung: eckiges Aluprofil mit Putznetzaufnahme
- Falz ca. 12 x 50 mm passend für 45 mm stumpfen Einschlag
- vormontiert
- optional: Fräsungen innen und außen für Sockelleistenanschlußprofil

BESCHLAGLEISTEN-SET

- Holzleiste in passender Decklage und Oberfläche
- Fräsung für TE 541 3D FVZ
- Fräsung für Magnetschließblech (Edelstahl)
- Beschläge und Dichtung lose beigelegt

Bitte bei der Bestellung die lichten Wandöffnungsmaße angeben! Bestellformular erhältlich!

Preis ab **1.760.-**





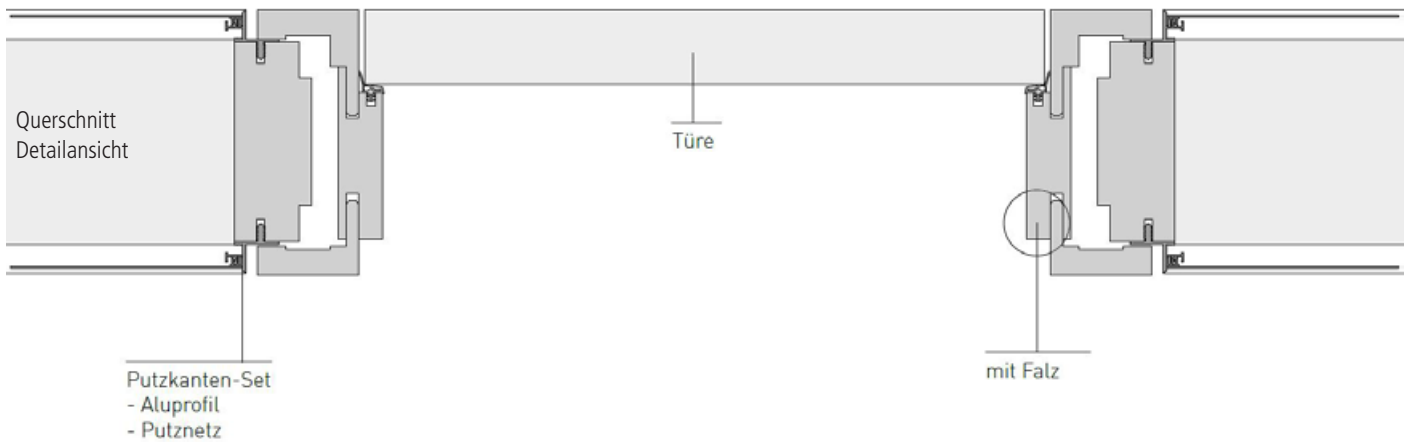

WABU 5 HOLZZARGE STUMPF

- Umfassungszarge mit 3-seitigem Dämpfungsprofil
- Futterbrett: ECKIG, ca. 22 mm stark
- Bekleidungen: ECKIG, 50 mm breit, 17 mm stark
- Falz ca. 12 x 47,5 mm passend für stumpfes Türblatt
- Wandstärken ab 125 mm (inkl. Putz) von Zargenspiegel zu Zargenspiegel
- Zarge nicht verstellbar
- Ankerplatte vorgerichtet für verdeckt liegendes 3-D Band
- Magnetschließblech Edelstahl
- vormontiert

PUTZKANTEN-SET

- 38 mm Span-Aluprofil mit Putznetz
- auf Gehung gearbeitet
- vormontiert

Beachte: fertige Wandstärke mindestens 125 mm.
Bitte bei der Bestellung die lichten Wandöffnungsmaße angeben! Bestellformular erhältlich!

Preis ab **1.419.-**

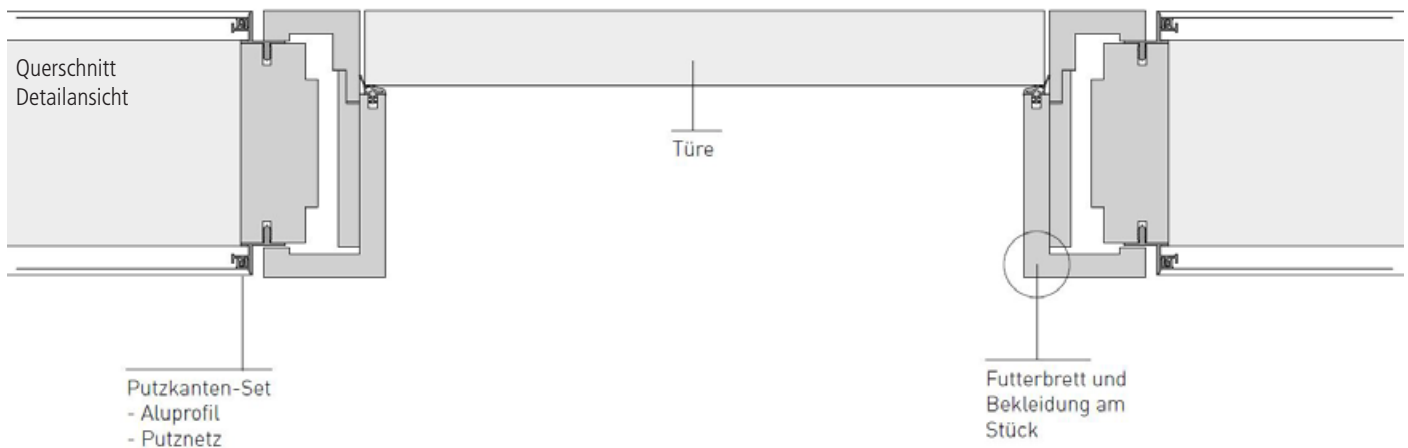

WABU 6 HOLZZARGE STUMPF

- Umfassungszarge mit 3-seitigem Dämpfungsprofil
- Futterbrett: ECKIG, ca. 22 mm stark
- Futterbrettbekleidungen 62 mm breit / Falzbekleidung 50 mm breit, ca. 15 mm stark
- Falzbekleidung zur Aufsteckmontage vorgerichtet
- Falz ca. 12 x 47,5 mm passend für stumpfes Türblatt
- Wandstärken ab 145 mm (inkl. Putz) von Zargenspiegel zu Zargenspiegel
- Zarge nicht verstellbar
- Magnetschließblech Edelstahl

- Ankerplatte vorgerichtet für verdecktes 3-D Band
- Putzkanten-Set
- 38 mm Span-Aluprofil mit Putznetz
- auf Gehung gearbeitet
- vormontiert

Beachte: fertige Wandstärke mindestens 145 mm.
Bitte bei der Bestellung die lichten Wandöffnungsmaße angeben! Bestellformular erhältlich!

Preis ab **1.667.-**





Kiefer astarm, Tür Classic, CL I 3F, Zarge Classic

COUNTRY STYLE FÜLLUNGSTÜREN (CLASSIC = CL)

- Einhängfertig nach DIN 18101. Stärke ca. 42 mm.
- Überschlag mit Karnieskante. Bänder V3420 vernickelt Rahmen (Breite 142 mm und Sockel (Höhe 195 mm) mit 5 mm Starkfurnier. Füllung schichtverleimt 17 mm stark und BB-Schloss silberlack, Dichtung und Schließblech silberlack, montiert. Wandstärke +15 mm (20 mm Fichte/Kiefer astig)
- Verpackung: Vlies und 6-seitiger Karton.
- hochwertiger 3-Schicht Aufbau, wohnfertig lackiert
- Karnies-Kante
- Innentüren nach DIN, Zargen passend zu DIN Türen, Modell Living, Bekleidung 65 mm
- Abmessungen 1985 x 610 / 735 / 860 / 985 x 140 mm



Serie Classic



Serie Living



Weitere Modelle finden Sie in unserem Massivholztüren Katalog.

*Alle Preise in Euro ohne MwSt.

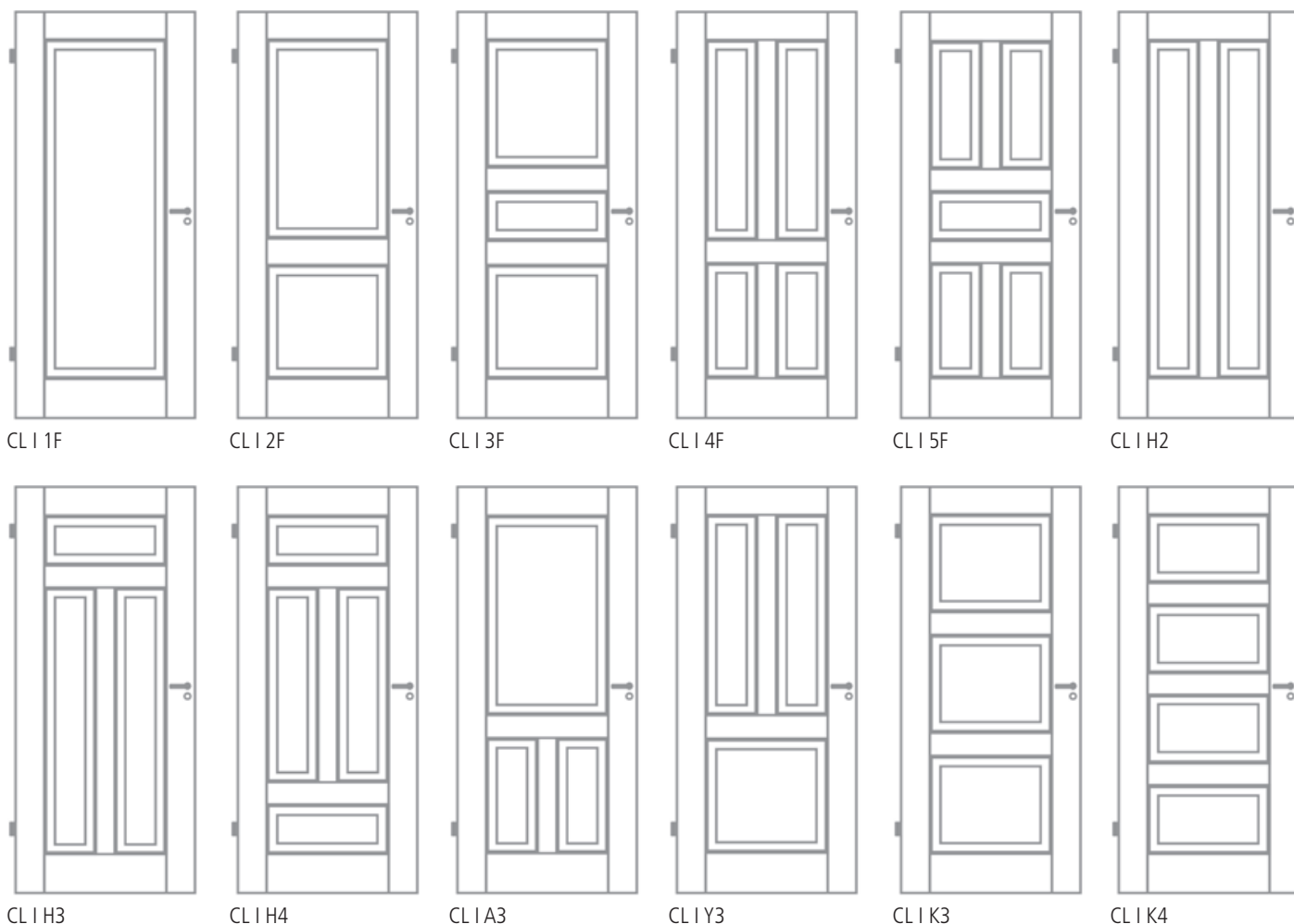

Modell	Kiefer, Fichte astig	Kiefer, Fichte astarm
CL I 1F	689,-	1.006,-
CL I 2F	714,-	1.020,-
CL I 3F	736,-	1.034,-
CL I 4F	785,-	1.061,-
CL I 5F	812,-	1.074,-
CL I H2	783,-	1.042,-
CL I H3	844,-	1.055,-
CL I H4	812,-	1.082,-
CL I A3	785,-	1.074,-
CL I Y3	785,-	1.067,-
CL I K3	767,-	1.048,-
CL I K4	850,-	1.067,-

MEHRPREISE	
Oberfläche roh	-42.-
Oberfläche gewachst	+20.-
Oberfläche geölt	+20.-
Zargentiefe 160, 180, 205 mm	+34.-
Zargentiefe 240, 270 mm	+59.-
Zargentiefe 290, 330 mm	+82.-
WC/PZ-Schloss	+6.-
3-teiliges Band V4426 WF vernickelt	+20.-
Elementhöhe 2110 mm	+15%





LICHTPLUS-PROGRAMM

Größte Auswahl

Alle Glasdesigns als ESG Dreh- und Tvin-Schiebetür am Lager, viele davon auch für Edition-Schiebesysteme oder als VSG Drehtür.

Schnelle Lieferung

Alle Produkte in kürzester Zeit lieferbar.

Glastür und Beschlag

Alles aus einer Hand und perfekt aufeinander abgestimmt.

STC – Brillante Oberfläche

Alle satinierten Glastüren mit hochwertigster Oberflächenveredelung.



Glasdesign: Atos, Streifen klar / Fläche matt
Beschlagset: Square 2.1, F1 Aluminium; Zarge: alumin impulse, F1 Finish

*Alle Preise in Euro ohne MwSt.

LICHT & HARMONIE ESG

Bohrungen Studio/Office



Float hell

1972
709 | 834 | 959

99.-

2097
709 | 834 | 959

115.-



Satinato

1972
709 | 834 | 959

172.-

2097
709 | 834 | 959

196.-



Mastercarre



Chinchilla weiß



Silvit weiß

1972
709 | 834 | 959

236.-

2097
709 | 834 | 959

260.-



Atos
Streifen matt / Fläche klar



Atos
Streifen klar / Fläche matt



Modena

1972
709 | 834 | 959

240.-

2097
709 | 834 | 959

284.-





Alana
Motiv matt/ Fläche klar



Alana
Motiv klar/ Fläche matt



Alinea
Motiv matt/ Fläche klar



Alinea
Motiv klar/ Fläche matt



Ambiente
Motiv klar/ Fläche matt



Corteo



Dante
Motiv matt/ Fläche klar



Dante
Motiv klar/ Fläche matt



Flow
Motiv matt/ Fläche klar



Flow
Motiv klar/ Fläche matt



Gemini
Motiv matt/ Fläche klar



Gemini
Motiv klar/ Fläche matt

*Alle Preise in Euro ohne MwSt.

LICHT & HARMONIE ESG

Bohrungen Studio/Office



Modus
Motiv matt/ Fläche klar



Modus
Motiv klar/ Fläche matt



Stream Typ 1
Motiv matt/ Fläche klar



Struktura Typ 8
Motiv matt/ Fläche klar



Wave Typ 8
Motiv matt/ Fläche klar



Wave Typ 8
Motiv klar/ Fläche matt

1972
709 | 834 | 959

284.-

2097
709 | 834 | 959

326.-



1972
709 | 834 | 959

326.-

2097
709 | 834 | 959

368.-

Lista Due
Motiv beidseitig satiniert, 3D-Optik



Culinaria
Schrift weiß/ Fläche klar



Culinaria
Schrift weiß/ Fläche matt

1972
709 | 834 | 959

372.-

2097
709 | 834 | 959

414.-

PREISE GANZGLASTÜRBLATT MIT ZARGE

Zarge, lt. gültiger CPL Kollektion
ASTRA B-60, Smart?-Kante
verstärkte Bandtaschen, kurzes
Schließblech nirosta
gefälzte Ausführung: 1985 x 860 x 140 mm
für Ganzglastürblatt: 1972 x 834 mm

224.-

+ Beschlag, Square 2.1 Unverschießbar
mit L-Form Drücker, ähnl. Edelstahl matt

170.-

+ Ganzglastürblatt, siehe Auszeichnung



FASZINATION WEISS – STRAHLENDE HIGHLIGHTS

Exklusive Glasdesigns auf Classic White –
feine Optik, reines und natürliches Weißglas



Drehtür 1-flg. | Glasdesign: Avia quer Classic White
Beschlagset: Pure 2.0, ähnl. Edelstahl matt
Zarge: Holz Weißlack ähnl. RAL 9016

Classic White ist ein natürlich wirkendes, optimiertes Weißglas, das viele Gestaltungsmöglichkeiten bietet. Wählen Sie aus einer Reihe dezenter, anregender und puristischer Ganzglas-Türdesigns, um Ihr Spektrum für die Wohnraum- und Lichtplanung zu erweitern.



Klar

1972
709 | 834 | 959

132.-

2097
709 | 834 | 959

154.-



Satinato

1972
709 | 834 | 959

220.-

2097
709 | 834 | 959

242.-



Atos
Streifen klar / Fläche matt
auch in negativ möglich

1972
709 | 834 | 959

302.-

2097
709 | 834 | 959

346.-



Struktura Typ 8
Motiv matt / Fläche klar

1972
709 | 834 | 959

346.-

2097
709 | 834 | 959

392.-

*Alle Preise in Euro ohne MwSt.

LICHT & HARMONIE Classic White ESG

Bohrungen Studio/Office



Avia quer
(in hoch und quer möglich)



Mika



Modena



Oris



Patillo



Tenda



Violina

1972
709 | 834 | 959

346.-

2097
709 | 834 | 959

392.-



Corteo matt



Lista Due
Motiv beidseitig satiniert, 3D Optik

1972
709 | 834 | 959

390.-

2097
709 | 834 | 959

432.-



Corteo

1972
709 | 834 | 959

346.-

2097
709 | 834 | 959

392.-



Drehtür 1-flg. | Glasdesign: Struktura Typ 8 Lava Grey

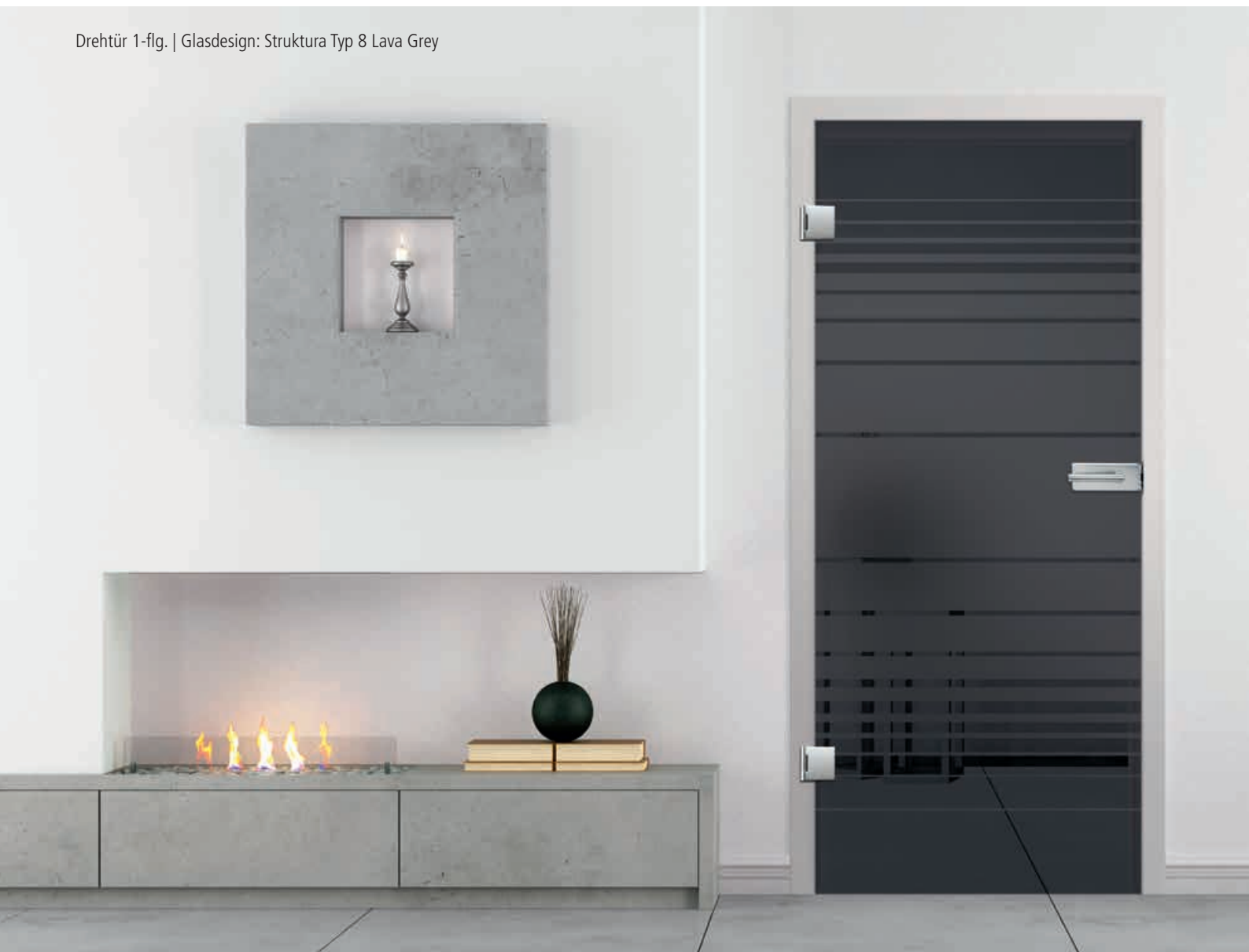

Drehtür 1-flg. | Glasdesign: Atos, Streifen klar / Fläche matt, Lava Grey



PREISE GANZGLASTÜRBLATT MIT ZARGE

Zarge, lt. gültiger CPL Kollektion
ASTRA B-60, Smart²-Kante
verstärkte Bandtaschen, kurzes
Schließblech nirosta
gefälzte Ausführung: 1985 x 860 x 140 mm
für Ganzglastürblatt: 1972 x 834 mm

224.-

+ Beschlag, Square 2.1 Unverschießbar
mit L-Form Drücker, ähnl. Edelstahl matt

170.-

+ Ganzglastürblatt, siehe Auszeichnung

*Alle Preise in Euro ohne MwSt.

DURCHGEFÄRBTES GLAS – SO GEHEIMNISVOLL UND EIGENWILLIG WIE LAVAGESTEIN



1972
709 | 834 | 959

267.-

2097
709 | 834 | 959

291.-

Lava Grey
grau durchgefärbtes Glas



1972
709 | 834 | 959

403.-

2097
709 | 834 | 959

425.-

Satinato
Lava Grey



Atos Lava Grey
Steifen matt / Fläche klar



Atos Lava Grey
Streifen klar / Fläche matt



Struktura Typ 8 Lava Grey
Streifen klar / Fläche matt

1972
709 | 834 | 959

447.-

2097
709 | 834 | 959

491.-

KARCHER GLASTÜRSCHLOSS
EGS 360Q-0583
inkl. Bänder und Türgriff

286.-

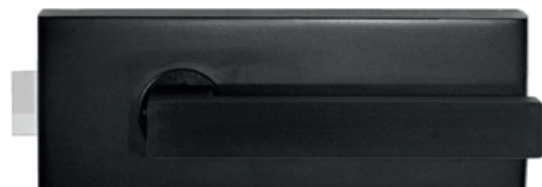



Drehtür 1-flg. | Glasdesign: Gemini VSG – Design innen liegend, Motiv klar / Fläche matt | Beschlagset: Pure 2.0, Chrom satiniert

VSG PREMIUM

VSG – EIN GLAS, DAS ÜBERZEUGT

Funktional, pflegeleicht, hygienisch – Verbundsicherheitsglas ist die perfekte Kombination aus hervorragenden Eigenschaften. Mit ihren zahlreichen Vorteilen sind VSG-Türen garantiert die beste Wahl für alle, die höchste Qualität und größten Komfort wünschen.

GLAS – WERKSTOFF NUMMER EINS

Aufgrund seiner Oberflächenstruktur gehört Glas zu den hygienischsten und unempfindlichsten Materialien. Wassertropfen perlen ab, es bleibt farb- und formbeständig, ein Ausdehnen oder Verziehen sowie Farbveränderungen durch Sonneneinstrahlung gibt es nicht. Zudem ist Glas geruchlos, neutral und hat eine sehr hohe chemische Beständigkeit gegen Wasser, Salzlösungen, Säuren, Laugen sowie organische Lösungsmittel. Viele Vorzüge, die das gute Wohngefühl enorm steigern und Glas zu einem überaus beliebten Werkstoff in modernen Wohnkonzepten machen.

VSG PREMIUM – VERBUNDSICHERHEITSGLAS

Als eines der pflegeleichtesten und hochwertigsten Materialien im Wohnbereich sorgt Verbundsicherheitsglas für rundum gelungene Wohnraumplanungen. Die VSG-Türen von licht & harmonie erhalten deshalb die Bezeichnung Premium-Klasse. Verbundsicherheitsglas besteht aus zwei Glasscheiben, die durch eine Spezialfolie miteinander verbunden sind. Das Glasdesign liegt bei diesen Türen geschützt im Inneren des Glasaufbaus. So bleiben die Oberflächen von außen komplett glatt und sind problemlos wie Fensterglas zu reinigen – eines von zahlreichen überzeugenden Argumenten für eine Glastür »VSG Premium«.

VSG PREMIUM - VERBUNDSICHERHEITSGLAS

Bei VSG-Glastüren liegt das Glasdesign im Inneren zwischen zwei Glasscheiben

- verbesserte Schalldämmung
- beidseitig brilliant glatte Oberflächen

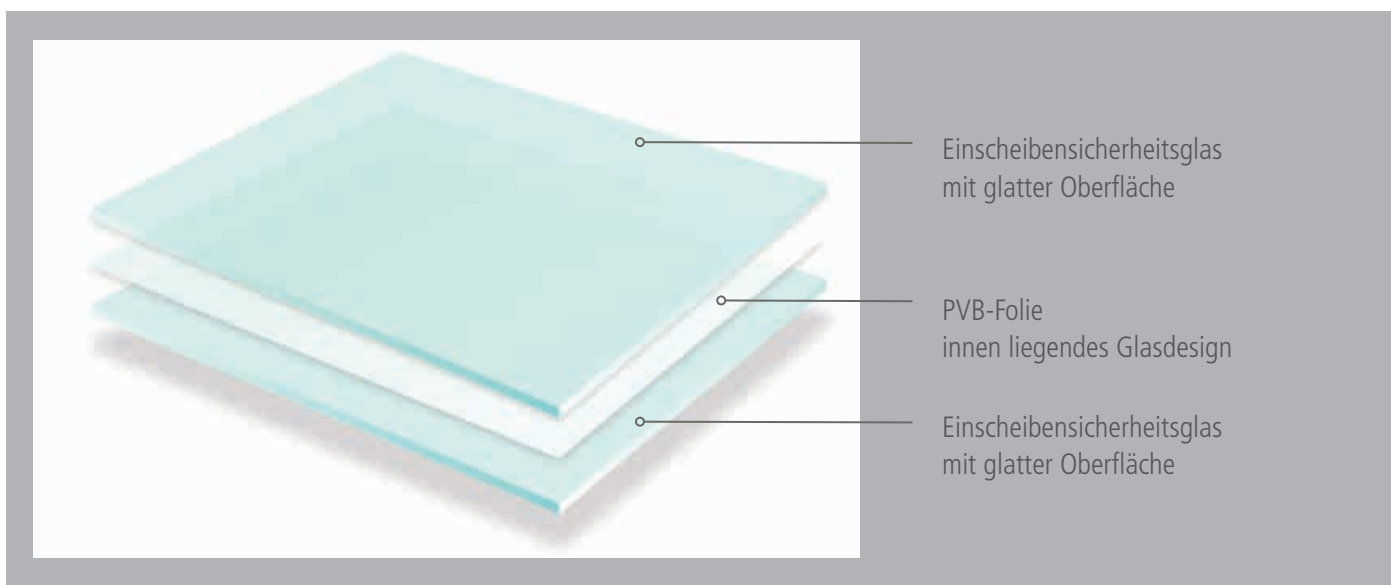

VSG 9 MM GLASTÜREN

Bohrungen Studio/Office



1972
709 | 834 | 959

284.-

2097
709 | 834 | 959

339.-



1972
709 | 834 | 959

328.-

2097
709 | 834 | 959

383.-

Klar

Matt

PREISE GANZGLASTÜRBLATT MIT ZARGE

Zarge, lt. gültiger CPL Kollektion ASTRA B-60, Smart²-Kante verstärkte Bandtaschen, kurzes Schließblech nirosta
gefälzte Ausführung: 1985 x 860 x 140 mm
für Ganzglastürblatt: 1972 x 834 mm

224.-

+ Beschlag, Square 2.1 Unverschießbar mit L-Form Drücker, ähnl. Edelstahl matt

170.-

+ Austauschfalle für 9 mm Türstärke

18.-

+ Ganzglastürblatt, siehe Auszeichnung

*Alle Preise in Euro ohne MwSt.

LICHT & HARMONIE VSG

Bohrungen Studio/Office



1972
709 | 834 | 959

570.-

2097
709 | 834 | 959

625.-

Atos
Streifen klar / Fläche matt



1972
709 | 834 | 959

724.-

2097
709 | 834 | 959

779.-

Culinaria
Schrift weiß/ Fläche klar



Alana
Motiv klar/ Fläche matt



Alinea
Motiv matt/ Fläche klar



Dante
Motiv klar/ Fläche matt



Gemini
Motiv matt/ Fläche klar



Modus
Motiv klar/ Fläche matt



Stream Typ 1
Motiv matt / Fläche klar



Struktura Typ 8
Motiv matt / Fläche klar



Wave Typ 8
Motiv klar / Fläche matt

1972
709 | 834 | 959

636.-

2097
709 | 834 | 959

691.-



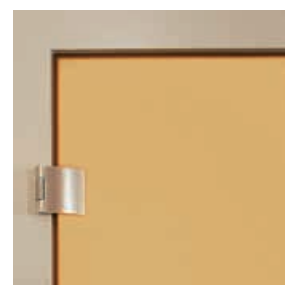

Direktes Licht

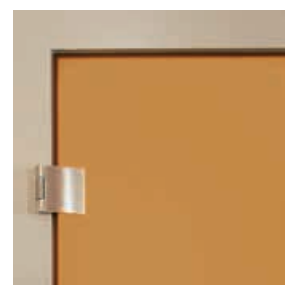

Tageslicht

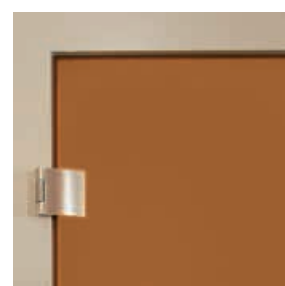

Abendstimmung

Drehtür 1-flg. | Glasdesign: Apricot VSG – Farbfolie innen liegend, Fläche einseitig satiniert
Zarge mit Rollenschnäpper-Schließblech; Griffstange: Logo B, Chrom Glanz / Chrom satiniert

*Alle Preise in Euro ohne MwSt.

LICHT & HARMONIE VSG



Glasdesign: Grey VSG
 Farbfolie innen liegend, Fläche einseitig satiniert
 Beschlagset: Pure 2.0, Chrom satiniert



Glasdesign: Red VSG
 Farbfolie innen liegend, Fläche einseitig satiniert
 Beschlagset: Pure 2.0, Chrom satiniert



Direktes Licht



Tageslicht

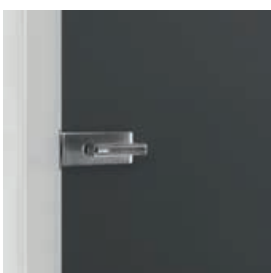

Abenstimmung

EIN BREITES SPEKTRUM

Unsere farbigen Glastüren zaubern reizvolle Farbeffekte und Lichtspiele in den Raum. Sie sind lichtdurchlässig, aber nicht durchsichtig, und verändern je nach Lichteinfall, Beleuchtungsart oder Tageszeit ihre Farben. So erstrahlen sie mal mit voller Leuchtkraft, mal in einer dunklen Farbnuance. Für diese außergewöhnlichen Effekte stehen Ihnen Premium-Gläser in verschiedenen Farben zur Auswahl.

- » wechselnde Farbwirkung
- » besondere Effekte und Lichtspiele
- » einseitig satinierte Oberfläche
- » blickhemmende Wirkung

1972
 709 | 834 | 959

1.303.-

2097
 709 | 834 | 959

1.477.-



Direktes Licht



Tageslicht

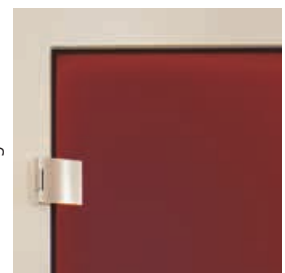

Abenstimmung



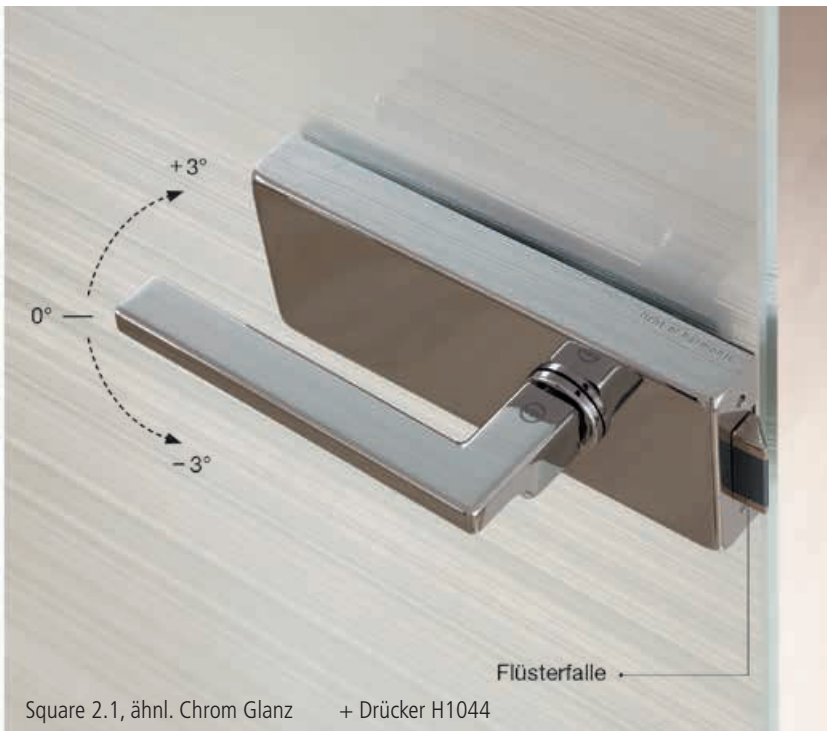

mit liebe zum detail

- exakt einstellbare Drückerposition
- Klemmnuss – perfekter Halt für jeden Drücker
- Werksprüfung mit 250.000 Schließungen
- Flüsterfalle minimiert Schließgeräusche
- gedämpfte Mechanik

COMFORTPLUS STUDIO BESCHLAGSETS

Square 2.1



Square 2.0, ähnl. Edelstahl matt + Drücker L-Form

Rundform 2.1



Rundform 2.1, F1 Aluminium + Drücker Verona

Pure 2.0



Pure 2.0, ähnl. Edelstahl matt + Drücker Basic

Beschlagsset ohne Drücker Studio/Office

Oberfläche	UV/BB/PZ	WC*
F1 Aluminium	124,-	168,-
Chrom satiniert	135,-	179,-
ähnl. Edelstahl matt	152,-	196,-
ähnl. Chrom glanz	196,-	240,-
ähnl. Messing poliert	196,-	240,-
Anthrazit 703	202,-	247,-

Beschlagsset ohne Drücker Studio/Office

Oberfläche	UV/BB/PZ	WC*
F1 Aluminium	108,-	152,-
Chrom satiniert	124,-	168,-
ähnl. Edelstahl matt	141,-	185,-
ähnl. Chrom glanz	196,-	240,-
ähnl. Messing poliert	196,-	240,-

Beschlagsset ohne Drücker Studio/Office

Oberfläche	UV/BB/PZ	WC*
F1 Aluminium	124,-	168,-
Chrom satiniert	135,-	179,-
ähnl. Edelstahl matt	152,-	196,-
ähnl. Chrom glanz	196,-	240,-
ähnl. Messing poliert	196,-	240,-

*Alle Preise in Euro ohne MwSt.

COMFORTPLUS OFFICE BESCHLAGSETS

Square Office 2.1



Square Office 2.1, für PZ vorger.
+ Drücker L-Form
ähnl. Edelstahl matt

Rundform Office 2.1



Rundform Office 2.1, für PZ vorger.
+ Drücker L-Form
ähnl. Edelstahl matt

Pure Office 2.0

























Pure Office 2.0, für PZ vorger.
+ Drücker L-Form
ähnl. Edelstahl matt

Beschlagsset ohne Drücker Office/Office

Oberfläche	UV/BB	für PZ vorger.	WC*	Bitte bei der Bestellung die DIN-Richtung angeben!
F1 Aluminium	150,-	161,-	205,-	
ähnl. Edelstahl matt	179,-	190,-	234,-	













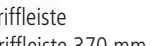
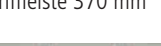

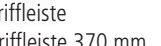
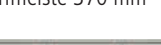

Türdrücker nach Oberflächen

Oberfläche	L-Form	Verona	Tokyo	Rundform		
F1 Aluminium	 18,-	 18,-	 18,-	 27,-		
Oberfläche	L-Form	Verona	Tokyo	H4707	H1043	H1044
Chrom satiniert	 18,-	 18,-	 18,-	 42,-	 71,-	 71,-
Oberfläche	L-Form	Basic	Rundform	H4707	H4705	Rox
ähnl. Edelstahl matt	 18,-	 25,-	 25,-	 47,-	 40,-	 40,-
Oberfläche	L-Form	Basic	H1043	H1044		
ähnl. Chrom glanz	 40,-	 40,-	 71,-	 71,-		
Oberfläche	L-Form	H1043				
ähnl. Messing pol.	 40,-	 71,-				
Oberfläche	L-Form					
Anthrazit 703	 40,-					

Für Türstärken von 9-11 mm ist eine Austauschfalle erhältlich.

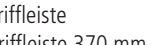
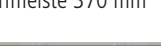
* WC-Standard-Schließung, Tür öffnet ins Bad

Tvin 2.0 - Schiebetürbeschlagssets

Wand-Montage inkl. Griffseinheit	1-flg. Schiene 2000 mm ähnl. Edelstahl matt Anthrazit 703		1-flg. Schiene 2200 mm ähnl. Edelstahl matt Anthrazit 703		2-flg. Schiene 4000 mm ähnl. Edelstahl matt Anthrazit 703	
	M 60  oder M 70 	284,-	427,-	324,-	469,-	689,-
G 420 rund  oder einseitige Griffleiste  oder beidseitig Griffleiste 370 mm 	337,-	496,-	377,-	523,-	795,-	1.127,-
G 700 rund  oder einseitige Griffleiste  oder beidseitig Griffleiste 600 mm 	381,-	547,-	421,-	571,-	883,-	1.227,-
Wand-Montage vor Zarge inkl. Griffseinheit & Hinterfütterungsprofil	1-flg. Schiene 2000 mm ähnl. Edelstahl matt Anthrazit 703		1-flg. Schiene 2200 mm ähnl. Edelstahl matt Anthrazit 703		2-flg. Schiene 4000 mm ähnl. Edelstahl matt Anthrazit 703	
M 60  oder M 70 	385,-	567,-	436,-	626,-	891,-	1.267,-
G 420 rund  oder einseitige Griffleiste  oder beidseitig Griffleiste 370 mm 	438,-	638,-	489,-	678,-	997,-	1.409,-
G 700 rund  oder einseitige Griffleiste  oder beidseitig Griffleiste 600 mm 	482,-	687,-	533,-	729,-	1.085,-	1.509,-
vorger. für Holztür 40 mm inkl. Hinterfütterung- & aufgesetztem T-Profil	1-flg. Schiene 2000 mm ähnl. Edelstahl matt Anthrazit 703		1-flg. Schiene 2200 mm ähnl. Edelstahl matt Anthrazit 703		2-flg. Schiene 4000 mm ähnl. Edelstahl matt Anthrazit 703	
ohne Griff	438,-	623,-	500,-	680,-	997,-	1.376,-
G 420 rund  oder einseitige Griffleiste  oder beidseitig Griffleiste 370 mm 	491,-	691,-	553,-	734,-	1.103,-	1.518,-
G 700 rund  oder einseitige Griffleiste  oder beidseitig Griffleiste 600 mm 	535,-	764,-	597,-	786,-	1.191,-	1.618,-
Anschlagprofil individuell auf Maß gefertigt	ähnl. Edelstahl matt Anthrazit 703		Schiebetürschloss Tvin 2.0 inkl. Griffseinheit, PZ vorger.		ähnl. Edelstahl matt Anthrazit 703	
Wand-Montage	260,-	316,-	Griffmuschel beidseitig		225,-	305,-
Wand-Montage vor Zarge (für 16 mm Bekleidungsstärke)	316,-	374,-	G 420 rund oder einseitige Griffmuschel		380,-	472,-
Wand-Montage für Holzschiebetür	316,-	374,-	G 420 eckig oder einseitig Griffmuschel		405,-	494,-
Wand-Montage vor Zarge für Holzschiebetür (für 16 mm Bekleidungsstärke)	316,-	374,-	Profilzylinder für Schiebetürschloss, 47 mm lang, verschieden schließend		38,-	

Tvin 2.0 - Automatischer Türeinzug (auch nachrüstbar) für Glas- und Holztüren

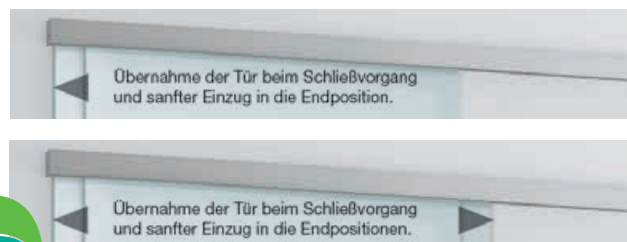

einseitig 64,-
ab 620 mm Türbreite, bis 48 kg
ab 820 mm Türbreite, bis 60 kg

beidseitig 88,-
ab 810 mm Türbreite, bis 48 kg



*Alle Preise in Euro ohne MwSt.

LICHT & HARMONIE Schiebetüren ESG

vorger. für Tvin 2.0 Beschlag & Griffseinheit M60/70 oder G420/G700

Öffnungsmaß: 890/1015 x 2046/2171 mm



Float hell

935
2058 | 2183

115.-

1060
2058 | 2183

128.-



Satinato

935
2058 | 2183

196.-

1060
2058 | 2183

227.-



Atos
Streifen matt / Fläche klar



Atos
Streifen klar / Fläche matt



Modena

935
2058 | 2183

291.-

1060
2058 | 2183

315.-



Culinaria
Schrift weiß / Fläche klar



Culinaria
Schrift weiß / Fläche matt

935
2058 | 2183

436.-

1060
2058 | 2183

484.-



Lista Due
Motiv beidseitig satiniert, 3D-Optik

935
2058 | 2183

379.-

1060
2058 | 2183

436.-





Alana
Motiv matt/ Fläche klar



Alana
Motiv klar/ Fläche matt



Alinea
Motiv matt/ Fläche klar



Alinea
Motiv klar/ Fläche matt



Ambiente
Motiv klar/ Fläche matt

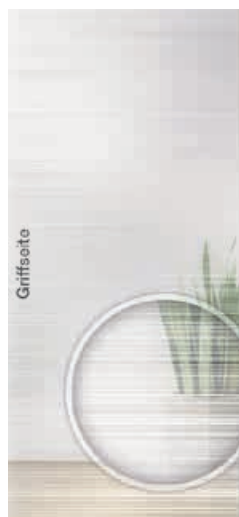

Corteo



Dante
Motiv matt/ Fläche klar



Dante
Motiv klar/ Fläche matt



Flow
Motiv matt/ Fläche klar



Flow
Motiv klar/ Fläche matt



Gemini
Motiv matt/ Fläche klar



Gemini
Motiv klar/ Fläche matt

*Alle Preise in Euro ohne MwSt.

LICHT & HARMONIE Schiebetüren ESG

vorgel. für Tvin 2.0 Beschlag & Griffseinheit M60/70 oder G420/G700

Öffnungsmaß: 890/1015 x 2046/2171 mm



Modus
Motiv matt/ Fläche klar



Modus
Motiv klar/ Fläche matt



Stream Typ 1
Motiv matt/ Fläche klar

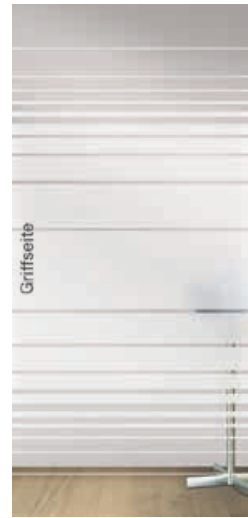

Struktura Typ 8
Motiv matt/ Fläche klar



Wave Typ 8
Motiv matt/ Fläche klar



Wave Typ 8
Motiv klar/ Fläche matt

935
2058 | 2183

317.-

1060
2058 | 2183

350.-

Tvin 2.0 - VSG 9 mm Schiebetüren



Matt VSG

935
2058 | 2183

394.-

1060
2058 | 2183

436.-



Atos VSG
Streifen klar / Fläche matt

935
2058 | 2183

636.-

1060
2058 | 2183

687.-



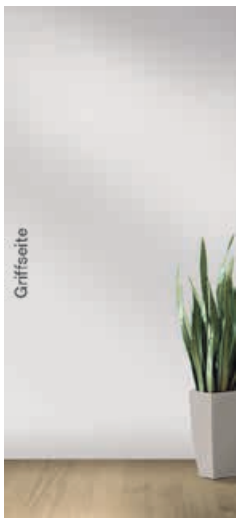

935
2058 | 2183

154.-

1060
2058 | 2183

179.-

Classic White
Klarglas



935
2058 | 2183

249.-

1060
2058 | 2183

282.-

Satinato
Classic White



935
2058 | 2183

432.-

1060
2058 | 2183

462.-

Corteo Classic White
Motiv matt auf Satinato

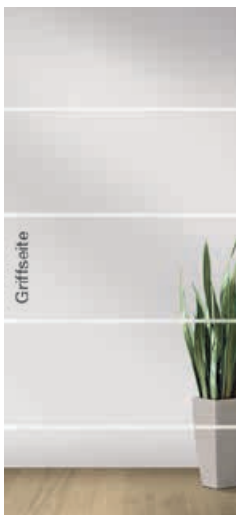

935
2058 | 2183

352.-

1060
2058 | 2183

383.-

Atos Classic White
Streifen matt / Fläche klar



935
2058 | 2183

352.-

1060
2058 | 2183

383.-

Atos Classic White
Streifen klar / Fläche matt



935
2058 | 2183

462.-

1060
2058 | 2183

520.-

Lista Due Classic White
Motiv beidseitig satiniert, 3D-Optik



Avia hoch
Classic White

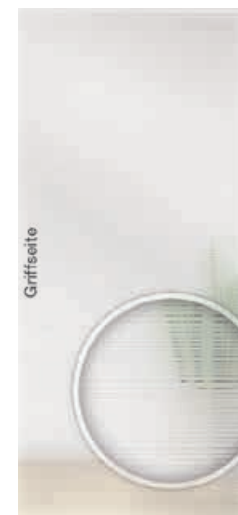

Avia quer
Classic White



Corteo
Classic White



Mika
Classic White

*Alle Preise in Euro ohne MwSt.

LICHT & HARMONIE Schiebetüren Classic White & Lava Grey ESG

vorgel. für Tvin 2.0 Beschlag & Griffeneinheit M60/70 oder G420/G700

Öffnungsmaß: 890/1015 x 2046/2171 mm



Modena
Classic White



Oris
Classic White



Patillo
Classic White

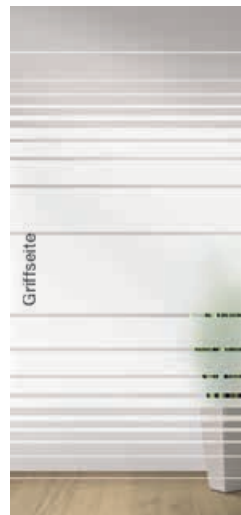

Struktura Typ 8 Classic White
Motiv matt/ Fläche klar



Tenda
Classic White



Violina
Classic White

935
2058 | 2183

399.-

1060
2058 | 2183

429.-



Lava Grey
grau durchgefärbtes Glas

935
2058 | 2183

313.-

1060
2058 | 2183

335.-

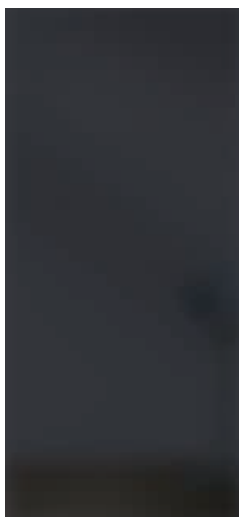

Satinato
Lava Grey

935
2058 | 2183

447.-

1060
2058 | 2183

482.-

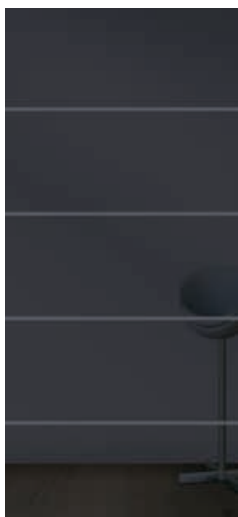

Atos Lava Grey
Streifen matt / Fläche klar
auch in negativ möglich

935
2058 | 2183

491.-

1060
2058 | 2183

528.-

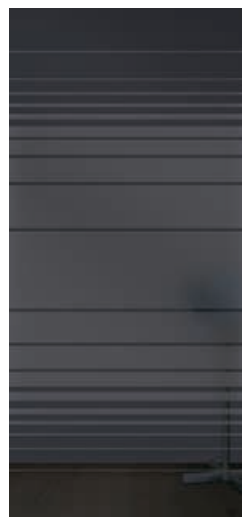

Struktura Typ 8 Lava Grey
Motiv matt/ Fläche klar

935
2058 | 2183

515.-

1060
2058 | 2183

550.-

ALUMINIUMZARGEN FÜR DAS EXKLUSIVE INTERIEUR

Die unverwechselbare Kombination aus Geradlinigkeit, Minimalismus und Eleganz machen die alumin impulse Aluminiumzarge zu einem außergewöhnlichen Einrichtungsobjekt. Die filigran gestalteten Zargenblenden und die exakt gearbeiteten Gehrungen der Aluminiumzarge machen diese zu einem wahren Blickfang.

alumin impulse hat aus dem Werkstoff Aluminium eine nachhaltige Gesamtlösung zur durchdachten Raumintegration von Innentüren entwickelt. In Kooperation mit der licht & harmonie Glastüren GmbH sowie der Grauhoff Türengruppe ist ein ästhetisch abgerundetes und wertbeständiges Innentürenprogramm entstanden, das die Zeit überdauert.



GLASTÜRBAND ALUMIN IMPULSE 2.0

- besondere Ästhetik durch neuen Bandsitz
- keine optische Unterbrechung im Zargenspiegel
- unverwechselbare dezente Optik



PERFEKT EINGELASSENE TECHNIK

- keine sichtbaren Schrauben
- 3D einstellbar (in jede Richtung verstellbar)
- nicht sichtbar bei geschlossener Tür
- ästhetische Präzision / Funktion High End



PASST PERFECT IN JEDE WAND

Dank der stufenlosen Blendenverstellung, lassen sich übliche Toleranzen in der Wandstärke leicht ausgleichen.

*Alle Preise in Euro ohne MwSt.



ALUMINUMZARGE ALUMIN EDELSTAHL FINISH
KOMBINIERT MIT HOLZTÜR FACHWERK TITAN QUER

ALUMINUMZARGE ALUMIN EDELSTAHL FINISH
KOMBINIERT MIT WEISSLACK CPL TÜR





Drehtür 1-flg. und festem Seitenteil | Glasdesign: Corteo Classic White
Zarge und Sockelleiste: Weiß 9016 Satin Finish; Beschlagsset: alumin impulse 2.0 | Drücker: L-Form

*Alle Preise in Euro ohne MwSt.

Umfassungscharge für 8-9 mm Ganzglastür

SCHLIESSBLECH:

Edelstahlschließblech kurz

optional: lang oder lang ohne Riegelloch

BANDAUFNAHME:

vorg. für alumin impulse 2.0 Beschlag

oder vorg. für Rahmenteil an Stahlzarge, z.B. V8100

BEKLEIDUNGSBREITE:

40 mm auf Türblattseite,

52 mm auf Futterseite



Wandstärke in mm		
Weitere Wandstärken auf Anfrage		
80 ⁻⁰ / ₊₂₀	160 ⁻⁵ / ₊₂₀	240 ⁻¹⁵ / ₊₂₀
100 ⁻⁵ / ₊₂₀	180 ⁻⁵ / ₊₂₀	270 ⁻⁵ / ₊₃₀
120 ⁻⁵ / ₊₂₀	200 ⁻⁵ / ₊₂₀	300 ⁻⁵ / ₊₃₀
140 ⁻⁵ / ₊₂₀		

Normmaße 1-flg.

vorg. für Türblattmaße

Breite: 584 | 709 | 834 | 959 | 1084 mm

Höhe: 1972 | 2097 mm

Oberfläche

F1 Finish

Edelstahl Finish

Weiß 9016 Satin Finish

Anthrazit Al703 Finish

763,-	818,-	944,-
763,-	818,-	944,-
843,-	909,-	1.043,-
912,-	985,-	1.127,-

Umfassungscharge für 40 mm stumpfe Holztür

SCHLIESSBLECH:

einstellbares Edelstahlschließblech oder vorg. für Magnetschloss

BAND:

verdeckt liegendes Band ai VB80 (bis 80 kg / Flügel)

Normmaße 1-flg.

vorg. für Türblattmaße

Breite: 584 | 709 | 834 | 959 | 1084 mm

Höhe: 1972 | 2097 mm

Oberfläche

F1 Finish

Edelstahl Finish

Weiß 9016 Satin Finish

Anthrazit Al703 Finish

887,-	944,-	1.067,-
887,-	944,-	1.067,-
966,-	1.032,-	1.168,-
1.044,-	1.115,-	1.262,-

RHODOS ER28
Edelstahl matt



Unser Hauspreis:

BB/PZ Garnitur	42,00	34,00
WC/Bad Garnitur	54,00	46,00
PZ-Feuerschutz Garnitur	54,00	46,00

RHODOS EPL28
Edelstahl matt mit Planrosette



Unser Hauspreis:

BB/PZ Garnitur	55,00	47,00
WC/Bad Garnitur	75,00	67,50

RHODOS ER28Q
Edelstahl matt



Unser Hauspreis:

BB/PZ Garnitur	67,00	54,00
WC/Bad Garnitur	79,00	67,50

RHODOS EPL28Q
Edelstahl matt mit Planrosette



Unser Hauspreis:

BB/PZ Garnitur		59,00
WC/Bad Garnitur		79,00

ESGR28K 670



Edelstahl Schutzbeschlag / Wechselgarnitur mit Zylinderschutz

Schutzklasse 0

ESGR670K mit Zylinderschutz als Wechselgarnitur

Außenschild 254 x 53 x 15 mm mit Zylinderschutz, Zylinderüberstand 10-15mm mit gekröpftem Knopf EK300G

Leichtbauweise mit 7 mm Stütznocken unsichtbarer Rosettenverschraubung



Innenrosette 52mm x 12mm mit Griff nach Wahl (Abbildung mit Rhodos ER28)

Gleitlager aus Nylon,

Türgriff fest drehbar gelagert

8mm exzentrisch gebohrter Schraubwechselstift,

Standardtürstärke 34 - 48 mm,

Lochung für Profilzylinder PZ 72 mm

Material: Edelstahl matt

mit Griffmodell ER28

mit Griffmodell ER20 - ER30, ER32, ER34, ER35, ER37, ER43, ER51

mit Griffmodelle ER31, ER33, ER36, ER50, ER63 – ER85, R15 u. R40

Unser Hauspreis:

91,-	86,-
	100,-
	121,-

*Alle Preise in Euro ohne MwSt.



KARCHER Drückergarnituren

RHODOS ER28
Kosmos schwarz



BB/PZ Garnitur
WC/Bad Garnitur

Unser Hauspreis:
~~57,00 €~~ **46,00 €**
~~69,00 €~~ **59,00 €**

RHODOS ER 28 S9
Kosmos schwarz inkl.



Garnitur inkl. Schloss 111,00

RHODOS ER28
Antik Bronze Optik



BB Garnitur 57,00
WC Garnitur 67,00

RHODOS EPL 28
Antik Bronze Optik mit Planrosette



BB Garnitur 69,50
WC Garnitur 90,50

KARCHER DESIGN

Der Türdrücker Rhodos ER28 ist der Klassiker unter den Drückergarnituren. Der schlichte Griff ist L-förmig gebogen und hat eine klare Kante. Die Rosetten bringen das Design durch ihre runde Form und die Ringgravuren ins Gleichgewicht.

Montana ER54
Edelstahl matt



BB/PZ Garnitur
WC/Bad Garnitur

Unser Hauspreis:
~~53,50 €~~ **43,00 €**
~~65,50 €~~ **56,00 €**

Montana ER54Q
Edelstahl matt



BB/PZ Garnitur
WC/Bad Garnitur

Unser Hauspreis:
~~78,50 €~~ **63,00 €**
~~90,50 €~~ **77,00 €**



ISLAND ER14
Edelstahl matt

KD·OMFORT
Schleiden ohne Schüssel
105,50 €(inkl. Schloss)



Unser Hauspreis:

BB Garnitur ~~51,50~~ 41,50
PZ/WC/Bad Garnitur ~~63,50~~ 54,00

KORFU ER24
Edelstahl matt

KD·OMFORT
Schleiden ohne Schüssel
105,00 €(inkl. Schloss)



Unser Hauspreis:

BB Garnitur ~~51,00~~ 41,00
PZ/WC/Bad Garnitur ~~63,00~~ 53,50

ZYPERN ER29
Edelstahl matt



Unser Hauspreis:

BB Garnitur ~~54,50~~ 44,00
PZ/WC/Bad Garnitur ~~66,50~~ 56,50

VERONA ER37
Edelstahl matt

KD·OMFORT
Schleiden ohne Schüssel
110,00 €(inkl. Schloss)



Unser Hauspreis:

BB Garnitur ~~56,00~~ 45,00
PZ/WC/Bad Garnitur ~~68,00~~ 58,00

MADEIRA ER45
Edelstahl matt

KD·OMFORT
Schleiden ohne Schüssel
108,00 €(inkl. Schloss)



Unser Hauspreis:

BB Garnitur ~~54,00~~ 44,00
PZ/WC/Bad Garnitur ~~66,00~~ 56,00

RIO STEEL ER34
Edelstahl poliert/matt

KD·OMFORT
Schleiden ohne Schüssel
106,50 €(inkl. Schloss)



Unser Hauspreis:

BB Garnitur ~~52,50~~ 41,50
PZ/WC/Bad Garnitur ~~63,00~~ 53,00

LIGNANO STEEL ER35
Edelstahl poliert/matt

KD·OMFORT
Schleiden ohne Schüssel
105,50 €(inkl. Schloss)



Unser Hauspreis:

BB Garnitur ~~51,50~~ 41,50
PZ/WC/Bad Garnitur ~~62,00~~ 54,00

OREGON ER48
Edelstahl matt

KD·OMFORT
Schleiden ohne Schüssel
112,00 €(inkl. Schloss)



Unser Hauspreis:

BB Garnitur ~~58,00~~ 43,50
PZ/WC/Bad Garnitur ~~68,50~~ 56,00

*Alle Preise in Euro ohne MwSt.



KARCHER Drückergarnituren

STARLIGHT R38
chrom / Edelstahl matt

KD COMFORT
Schließen ohne Schlüssel



BB Garnitur	56,00	45,00
PZ/WC/Bad Garnitur	66,50	58,00

Unser Hauspreis:

E300 Edelstahl matt
mit Klipprosette



BB/PZ Garnitur	22,50	18,00
WC/Bad Garnitur	32,00	29,00
Wechselgarnitur		43,10

Unser Hauspreis:

SEATTLE ER46Q
Edelstahl matt

KD COMFORT
Schließen ohne Schlüssel
126,00 €inkl. Schloss



BB Garnitur	72,00	58,00
PZ/WC/Bad Garnitur	84,50	72,00

Unser Hauspreis:

E800/Q Edelstahl matt
mit Klipprosette

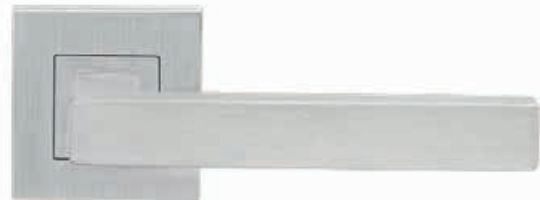

BB/PZ Garnitur	40,00	32,00
WC/Bad Garnitur	50,50	45,50

Unser Hauspreis:

SEATTLE ER46Q
Kosmos schwarz



BB/PZ Garnitur	83,00	66,00
WC/Bad Garnitur	95,00	81,00

Unser Hauspreis:



SCHLIESSEN OHNE SCHLÜSSEL MIT DEM KD COMFORT-SCHLOSS

Die Funktionsweise der Privacy Pin Technologie ist genial und kinderleicht. Um die Türe von innen zu verriegeln, drückt man bei geschlossener Türe den kleinen Stift/Pin neben dem Türgriff. Zum Entriegeln der Türe reicht das einfache Herunterdrücken des Türgriffes von Innen. Wird der Außentürgriff betätigt, während die Türe von innen verschlossen ist, läuft er einfach ins Leere. Das Schloss entriegelt geräuschlos und man kann den Raum wieder verlassen. Das KD Comfort Schloss eignet sich somit ideal für alle Räume, in denen Privatsphäre wichtig ist, ohne lange nach einem Schlüssel zu suchen.



FORMEN UND MATERIAL GESCHMIEDETES MESSING UND ZINKDRUCKGUSS

Formspiele® Drückerpaare aus geschmiedetem Messing:

Alle Oberflächen der Formen 8011, 8020, 8030, 8080.

Formen 8040, 8044 in PVD Kupfer matt und Messing poliert,
sowie alle Rosetten und Schilder.

Formspiele® Drückerpaare aus Zinkdruckguss:

Die Formen 8010, 8077, 8040, 8044, in Chrom matt, Nickel
satin und Titanium matt.

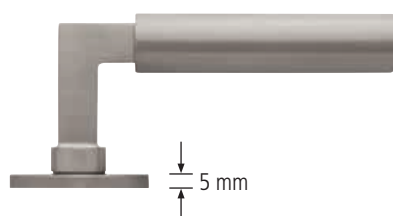
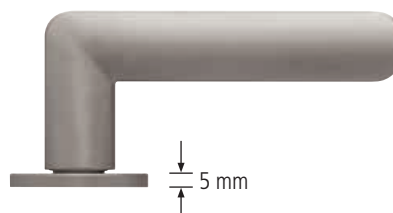

DESIGN KOMBINIERT MIT FARBEN UND OBERFLÄCHEN



Chrom matt



Nickel satin



Titanium matt



Chrom



Messing poliert

Die Oberflächen:

Verschiedene hochwertige Oberflächen stehen zur
Auswahl und runden das Erscheinungsbild ab.

PVD (=physical vapour deposition)

Die physikalische Gasphasenabscheidung ist ein
vakuumbasiertes Beschichtungsverfahren.

Hierbei wird eine hauchdünne, aber enorm kratzfeste und
widerstandsfähige Schicht auf dem Material aufgebracht.

*Alle Preise in Euro ohne MwSt.

Formspiele flache Rosette

8010
Nickel satin



Drückerpaar 39,90 €

8080
Nickel satin

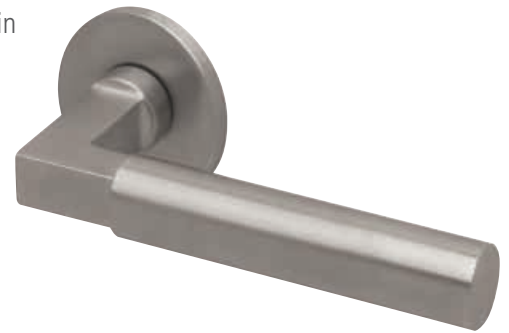

Drückerpaar 89,90 €

8040
Nickel satin

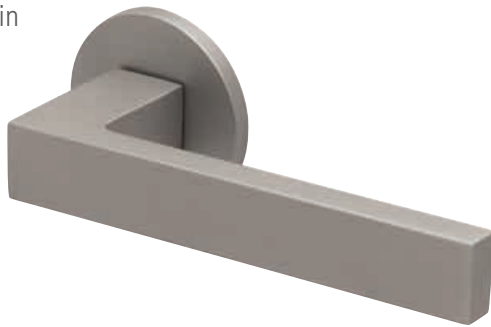

Drückerpaar 39,90 €

Rosetten
rund



BB/PZ Kit
WC Kit

10,90 €
20,90 €

8077
Nickel satin

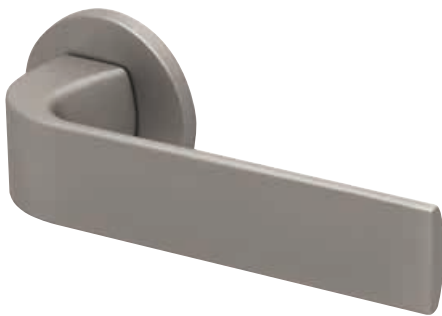

Drückerpaar 39,90 €

Verfügbare Farben



Nickel satin



Chrom matt



Titanium matt

8044
Nickel satin

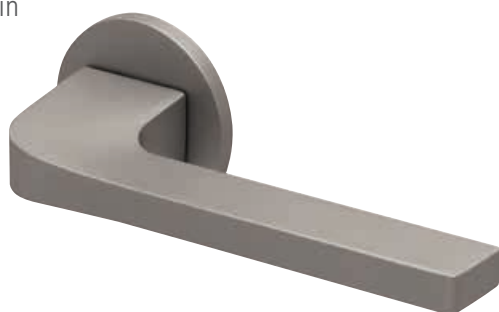

Drückerpaar 39,90 €



8010 Q
Nickel satin

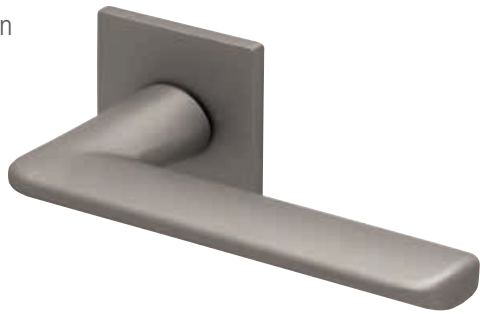

Drückerpaar 44,90

8080 Q
Nickel satin

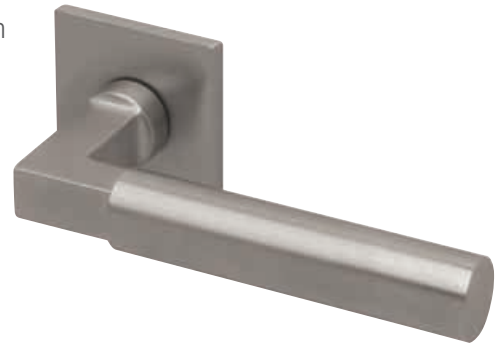

Drückerpaar 89,90

8040 Q
Nickel satin

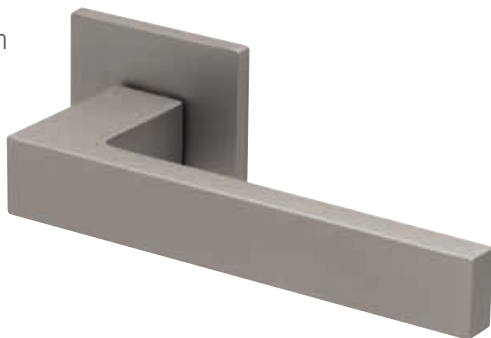

Drückerpaar 44,90

Rosetten
quadrat



BB/PZ Kit
WC Kit

14,90
24,90

8077 Q
Nickel satin

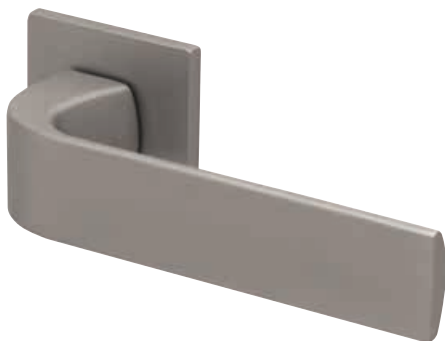

Drückerpaar 44,90

8044 Q
Nickel satin

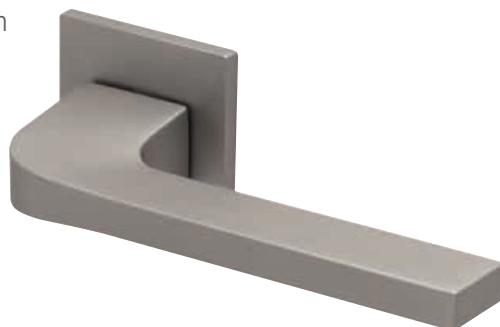

Drückerpaar 44,90

Verfügbare Farben



Nickel satin



Chrom matt



Titanium matt

*Alle Preise in Euro ohne MwSt.

Formspiele Klassik flache Rosette

8011
Messing pol.



Drückerpaar 59,90

8020
Messing pol.



Drückerpaar 59,90

8030
Messing pol.



Drückerpaar 69,90

Rosetten
rund



BB/PZ Kit
WC Kit

10,90
20,90

Verfügbare Farben



Messing poliert



Chrom



Chrom matt
(nur 8011)

Für alle Farben auch passende Zierhülsen
für 2-tlg. Band verfügbar

Ø 15 oder 16 mm

Höhe: 52,5 mm

VPE: 4er Set



25,90

Nickel satin



FALZ-SCHRAUBMONTAGE
AUCH FÜR VERPUTZTE WÄNDE
MIT MÖRTELHINTERFÜLLUNG
ZUGELASSEN!



Feuerschutztüren FSA NovoPorta Premio T30-1/ EI₂ 30-1 Große Funktionalität mit attraktivem Design

Feuerhemmende Exklusiv-Feuerschutztür. Geprüft nach EN 1634.
Bauaufsichtlich zugelassen nach DIN 4102. Zul.-Nr. Z-6.20-2205
oder nach Europäisch Technischer Bewertung ETA-17/ 0443.

Türblatt

- 64 mm dick, 3-seitig gefälzt, mit Dickfalz. Blechdicke 1 mm (Standard, gegen Aufpreis Blechdicke 1,5 mm lieferbar).
2 Stück Sicherungszapfen. Verstärkung für Türschließer innenliegend auf Bandseite.
Brandschutzstreifen 3-seitig.

Zarge

- Eckzarge 2,0 mm dick mit 3-seitiger EPDM-Dichtung, mit Mauer-Dübelankern. Umfassungszarge, 2-teilige Umfassungszarge Typ 2140B, Blockzarge oder Gegenzargen (Gegenzargen 1,5 mm dick) gegen Aufpreis lieferbar. (Umfassungszarge und Blockzarge werden zerlegt geliefert, mit verdeckter Schraubverbindung.) Die Eckzarge ist standardmäßig kürzbar (Bodeneinstand 20 mm). Zusätzliche Anker liegen bei.

Oberfläche

- Türblatt verzinkt und grundiert (pulverbeschichtet) ähnlich RAL 9016. Optional Design-Oberfläche möglich. Zarge verzinkt und grundiert (pulverbeschichtet) ähnlich RAL 9016.

Beschläge

- PZ-Wechselschloss mit schwarzer Rundgriff-Drückergarnitur festdrehbar gelagert.
- Hinweis: Bei rauchdichten Türen muss bauseits ein Profilzylinder geliefert und montiert werden!

Bänder und Schließmittel

- 1 Stück 3-teiliges Konstruktionsband, 1 Stück 3-teiliges Federband, mit Bandstecker-sicherung. Über BR 1250 x 2250 mm inklusive Türschließer Dorma TS 89 bzw. Geze TS 4000.

Die „NovoPorta Premio T30-1/ EI₂ 30-1“ ist zugelassen für Einbau in innere Wände aus:

- Beton Dicke ≥ 100 mm
- Mauerwerk Dicke ≥ 115 mm
- Porenbeton Dicke ≥ 150 mm/ bewehrter Porenbeton ≥ 150 mm (Aufpreise für Türschließer und 2140B-Zarge bzw. Gegenzarge beachten).
- Hinweis: Für Einbau in Porenbetonwand ≥ 175 mm ist keine Gegenzarge notwendig.
- Gipskarton Dicke ≥ 100 mm mind. F30-A/ F60-A/ F90-A-Wand (Stahlständerwand) aus Gipskarton-Bauplatten (mit 2-teiliger U-Zarge Profil 2140B + Türschließer).
- Gipskarton Dicke ≥ 130 mm F60-B/ F90-B-Wand (Holzständerwand) aus Gipskarton-Bauplatten (mit 2-teiliger U-Zarge Profil 2140B + Türschließer).
- Bekleidete Stahlstützen/ Stahlträger auf Anfrage möglich.



Falz-Schraubmontage



Profil 2140B

NOVOFORM Stahltüren & -Zargen

Bezugsgrößen für Mauerwerk/ Beton

Bestellmaße Baurichtmaße		Elementpreis Standard mit Eckzarge	Elementpreis rauchdicht inklusive Eckzarge und Türschließer**	
			Mit Schwelle RS1 absenkbare Bodendichtung	Mit Schwelle RS2 Auflaufdichtung
Breite x Höhe mm		€/St.	€/St.	€/St.
von 500 x bis 875 x	715 ¹⁾	512,-	988,-	846,-
	2000			
bis 1000 x	2125	643,-	1120,-	976,-
	2000	530,-	1006,-	864,-
	2125	660,-	1138,-	994,-
	2250	748,-	1225,-	1081,-
	2500	1412,-	1888,-	1745,-
bis 1125 x	2125	678,-	1154,-	1011,-
	2000	731,-	1208,-	1064,-
bis 1250 x	2125	742,-	1218,-	1075,-
	2250	759,-	1235,-	1092,-
	2500**	1528,-	1793,-	1650,-
	2000	1573,-	2050,-	1906,-
bis 1375 x	2250**	1737,-	2002,-	1858,-
	2500**	1864,-	2129,-	1985,-

Ohne Punkt Lieferzeit beachten

* Ohne Hinterfüllungsmaterial für die Zarge. Aufpreis beachten! ** Inklusive Dorma TS 89 oder Geze TS 4000, silberfarbig, für Montage auf Bandseite

¹⁾ Türgrößen < 625 x 1750 mm können ausschließlich als E₂ 30-1 Element mit Europäisch Technischer Bewertung geliefert werden. Bei Bestellung bitte DIN-Richtung angeben.

Alle Angaben in mm.

Bezugsgrößen für Leichtbauständerwände

Bestellmaße Baurichtmaße		Elementpreis mit Zarge für nachträgliche Montage in Leichtbauständerwand (mind. F30-A) 2-teilige Umfassungszarge 2140B* Spiegelbreite Bandgegenseite 60 mm für Wandstärken NORM 100/ 125/ 150 mm		
		Standard inklusive Türschließer**	Rauchdicht mit Türschließer** mit Schwelle RS1 absenkbare Bodendichtung	Rauchdicht mit Türschließer** mit Schwelle RS2 Auflaufdichtung
Breite x Höhe mm		€/St.	€/St.	€/St.
von 500 x bis 875 x	715 ¹⁾	956,-	1215,-	1071,-
	2000			
bis 1000 x	2125	1081,-	1347,-	1203,-
	2000	969,-	1233,-	1089,-
	2125	1100,-	1634,-	1221,-
	2250	1185,-	1452,-	1308,-
	2500	1850,-	2115,-	1877,-
bis 1125 x	2125	1116,-	1380,-	1236,-
	2000	1169,-	1434,-	1291,-
bis 1250 x	2125	1180,-	1445,-	1301,-
	2250	1197,-	1462,-	1318,-
	2500**	1755,-	2020,-	1876,-
	2000	2011,-	2276,-	2133,-
bis 1375 x	2250**	1963,-	2228,-	2084,-
	2500**	2090,-	2356,-	2212,-

Bevorratete Lagergrößen mit Eckzargen T30-1 und T30-1 RS

Breite x Höhe mm		DIN	
750 x	2000	links und rechts	•*
	2125	links und rechts	•*
875 x	1875	links und rechts	•*
	2000	links und rechts	•*
1000 x	2125	links und rechts	•*
	2000	links und rechts	•*

• Express-Lieferprogramm

*Mit Profil 2140B für Leichtbauständerwand in MW 100/ 125/ 150

Alle Angaben in mm.

Breite x Höhe mm		DIN	
1000 x	2125	links und rechts	•*
	1125 x	2000	links und rechts
1250 x	2125	links und rechts	•*
	2000	links und rechts	•*
	2125	links und rechts	•*
	2250	links und rechts	•*

Zubehör

Preis für 2-teilige Umfassungszarge Profil 2140B für nachträgliche Montage, Spiegelbreite auf Bandgegenseite = 60 mm	€/St.	
Für Montage in Mauerwerk, Beton und Porenbeton (Inklusive Mauerwerksanker/ Dübellaschen zur Anschweißmontage, bei Bestellung bitte Wandart und Montageart angeben)	Wandstärke 100 bis 145 mm	225,-
	Wandstärke bis 205 mm	250,-
	Wandstärke bis 270 mm	282,-
	Wandstärke bis 300 mm	317,-
	Wandstärke bis 450 mm	378,-
Preis Zarge ohne Bodeneinstand (zusätzlicher Anker unten erforderlich)	€/St.	44,-
Preis für Beschlagvorrichtung	€/St.	
Vorrichtung für Rundrosettenbeschlag Ø 55 mm (Lochabstand 38 mm) ¹⁾ Nicht möglich bei Zusatzausstattung einbruchhemmend bzw. Sicherheitstüren RC1N/ RC2 (WK2)	€/St.	37,-
Preise für Panikschlösser EN179 (Funktion nur bei entsprechendem Beschlag gewährleistet)	€/St.	
Panikschloss mit Wechselfunktion E-Stulp verzinkt BMH 1013	€/St.	70,-
Panikschloss mit geteilter Nuss-Funktion D (auswärts) – Stulp verzinkt – Drückergarnitur Panik get. Stift erforderlich BMH 1013	€/St.	137,-
Preise für FS - Drückergarnitur U-Form (Drücker festdrehbar gelagert), PZ-vorge- richtet	€/St.	
Kunststoff, schwarz (Standardgarnitur) mit Kurzschild, Normal durchg. Stift	€/St.	Standard
Kunststoff, schwarz (Standardgarnitur) mit Kurzschild Panik get. Stift Für Antipanikschlösser nach DIN EN 179	€/St.	52,-
Preis für FS - Wechselfgarnitur	€/St.	
Kunststoff, schwarz, mit Kurzschild, mit durchg. Stift Für Antipanikschlösser nach DIN EN 179	€/St.	38,-

Preis Falz-Schraubmontage für Eckzarge	€/St.	
Falz-Schraubmontage für Eckzarge für den Einbau in Mauerwerk und Beton (Eckzarge werkseitig vorgelocht/ vorgebohrt für verdeckte Falz-Schraubmontage inklusive Komplett-Montageset)	€/St.	38,-
Preis für Novoferm Brandschutzschaum-Dose	€/St.	
Novoferm Brandschutzschaum-Dose ²⁾ (Dose ohne erforderliche handelsübliche Pistole) (1k-Brandschutzschaum, Baustoffkl. B1, 750 ml) Ergiebigkeit bei Eckzarge bzw. bei der Vorderschale 2-teilige U-Zarge Profil 2140B ca. 12 lfdm (unverb. Angabe)	€/St.	32,-
Preis für Kunststoff-Abdeckprofil für Eckzarge	€/St.	
Kunststoff-Abdeckprofil für Eckzarge mit Weichlippe, weiß, selbstklebend, überstreicherbar (für einen sauberen Zargenabschluss auf der Bandgegenseite – nicht zwingend erforderlich)	€/St.	35,-
Aufpreis für Türschliesservorrichtungen/ Türschließer für 1 flg. Türen bzw. 2 flg. MZ-Türen nur am Gangflügel	€/St.	
Vorrichtung für Türschließer auf Bandseite (Bohren und Gewinde schneiden) ^{1) 2)}	€/St.	44,-
NOVOFORM - GLEITSCHIENEN - Türschließer NFGS 55 - EN 3-5, silberfarbig mit Gleitschiene und Hebel/ Flügelbreite min. 590 mm - max. 1250 mm (Aufpreis für Vorrichtung bitte unbedingt zusätzlich berechnen) ^{2) 3)}	Mit Standard-Türschließer	Ohne Aufpreis
	Ohne Standard-Türschließer	170,-
Gleitschiene-Türschließer DORMA TS 93 N/ Basic, EN 2-5 oder GEZE TS 5000, EN 2-6; silberfarbig mit Gleitschiene und Hebel, max. Flügelbreite 1250 mm (Aufpreis inklusive Vorrichtung bereits enthalten) ^{2) 3)}	Mit Standard-Türschließer	65,-
	Ohne Standard-Türschließer	278,-

¹⁾ Zulage zu Türen die im Standard keinen Türschließer haben.

²⁾ Bei 2-flügeligen Mehrzwecktüren gilt der Aufpreis nur für den Gangflügel.

³⁾ Montage nur auf Bandseite möglich.



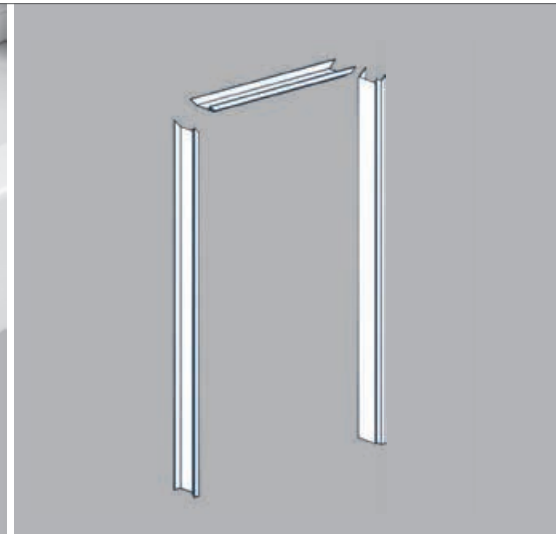
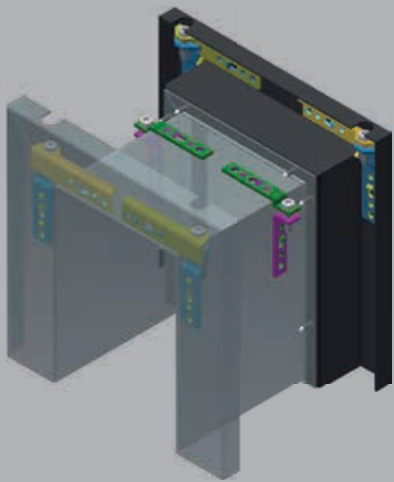

PLUS

Zerlegte Zargen: Die Pluspunkte im Überblick

- Lieferung als kompaktes Paket
- Optimaler Schutz gegen Transportschäden
- Besonders platzsparend und lagerfreundlich
- Einfach im PKW zu transportieren
- Einfaches Handling auf der Baustelle



Prinzip-Darstellung des Ankersystems mit Trapez- und Gegenanker (Standard für alle 2-teiligen Zargen).

Zerlegte Zargen für Mauerwerks- und Ständerwerkswände

Montagevorteile der 3- und 6-teilige Zargen

- Stabile, passgenaue Zargeneckverbindung durch werkseitig eingebrachte und verschraubbare Verbindungselemente
- Zusätzliche Verbindungselemente für anspruchsvolle Verbindung der Zargenteile auch in der Leibung
- Formstabile Verbindung der Vorder- und Hinterschale durch Trapezanker und spezielle in der Leibung eingeschweißte Gegenanker
- Bei maßgenauen Ständerwerksöffnungen, Baurichtmaß = Wandöffnungsmaß, ist keine Unterfüterung der Trapezanker erforderlich
- Montagefreundliches Einfädeln der Gegenzarge durch die spezielle Geometrie des Ankersystems
- Ausreichend Toleranzen zum „Einfädeln“ bei gleichzeitig stabiler Verbindung
- Spezielles Lochbild für die nach DIN 18111 erforderliche Diagonalverschraubung

*Alle Preise in Euro ohne MwSt.

NOVOFERM Stahltüren & -Zargen

Novoferm Z GK Profil 23/1645

(Standard-Zarge für Ständerwand) **Wandbegleitender Einbau**

Material: Feuerverzinktes Feinblech, 1,5 mm dick, EC-gründiert, Lichtgrau

Ausstattung: 4 Stück Bandtaschen V8618, L/R verwendbar, vorgestanzte Schließlöcher, Mauerschutzkasten, 3-seitig umlaufende Dichtungsnute, ohne Bodeneinstand, Distanzwinkel 15 mm über UK-Zarge geschraubt, Drückerhöhe 1050 mm, Meterrissmarkierung beidseitig im Bereich der Riegelvorstanzungen, je 3 Stück Hutanker in Abhängigkeit der Maulweite, NTK-Dichtung mit Dichtlippe, lose

Maulweite	Bestellmaße, Baurichtmaße		Nach DIN 18111	Bestellmaße, Baurichtmaße		Nach DIN 18111
	Breite x Höhe mm		€/St.	Breite x Höhe mm		€/St.
100	750 x	2000	144,00 €	750 x	2125	147,00 €
	875 x			875 x		
	1000 x			1000 x		
	1125 x			1125 x		
	1250 x			1250 x		
125	750 x	2000	150,00 €	750 x	2125	157,00 €
	875 x			875 x		
	1000 x			1000 x		
	1125 x			1125 x		
	1250 x			1250 x		
150	750 x	2000	157,00 €	750 x	2125	163,00 €
	875 x			875 x		
	1000 x			1000 x		
	1125 x			1125 x		
	1250 x			1250 x		

Novoferm Z S Profil 2140/1645

(Standard-Zarge, 2-teilige Ausführung) **Nachträglicher Einbau**

Material: Feuerverzinktes Feinblech, 1,5 mm dick, EC-gründiert, Lichtgrau für gefälzte Türblätter

Ausstattung: 4 Stück Bandtaschen V8618, L/R verwendbar, vorgestanzte Schließlöcher, Mauerschutzkasten, 3-seitig umlaufende Dichtungsnute, ohne Bodeneinstand, Distanzwinkel 15 mm über UK-Zarge geschraubt, Drückerhöhe 1050 mm, Meterrissmarkierung beidseitig im Bereich der Riegelvorstanzungen, je 3 Stück Befestigungsanker in Abhängigkeit der Maulweite, NTK-Dichtung mit Dichtlippe, lose

Maulweite	Bestellmaße, Baurichtmaße		Nach DIN 18111	Bestellmaße, Baurichtmaße		Nach DIN 18111
	Breite x Höhe mm		€/St.	Breite x Höhe mm		€/St.
100	750 x	2000	288,00 €	750 x	2125	292,00 €
	875 x			875 x		
	1000 x			1000 x		
	1125 x			1125 x		
	1250 x			1250 x		
125	750 x	2000	292,00 €	750 x	2125	309,00 €
	875 x			875 x		
	1000 x			1000 x		
	1125 x			1125 x		
	1250 x			1250 x		
150	750 x	2000	298,00 €	750 x	2125	299,00 €
	875 x			875 x		
	1000 x			1000 x		
	1125 x			1125 x		
	1250 x			1250 x		

PRODUKTGEWORDENE SICHERHEIT

Türschließer haben Alltagsgeschäft und Notfallsituation zu meistern: Sie dämpfen den Türschlag und sorgen für sicheres Schließen. In Notfallsituationen garantieren sie, dass Brandabschnitte zuverlässig getrennt und Leben gerettet werden können. Im täglichen Einsatz erhöht das asymmetrische Getriebe den Begehkomfort beim Öffnen der Tür.

Türschließer von ECO Schulte arbeiten rein mechanisch mit hydraulisch gedämpfter und getriebeuntersetzter Federkraft. Das mechanische Prinzip stellt die Funktion unter allen Rahmenbedingungen sicher - auch bei Stromausfall. Die spezielle Getriebegeometrie garantiert einen hohen Begehkomfort und maximale Ergonomie. Gleichzeitig stellt sie eine garantierte normkonforme Schließkraft zur Überwindung des Schlosswiderstands bereit.

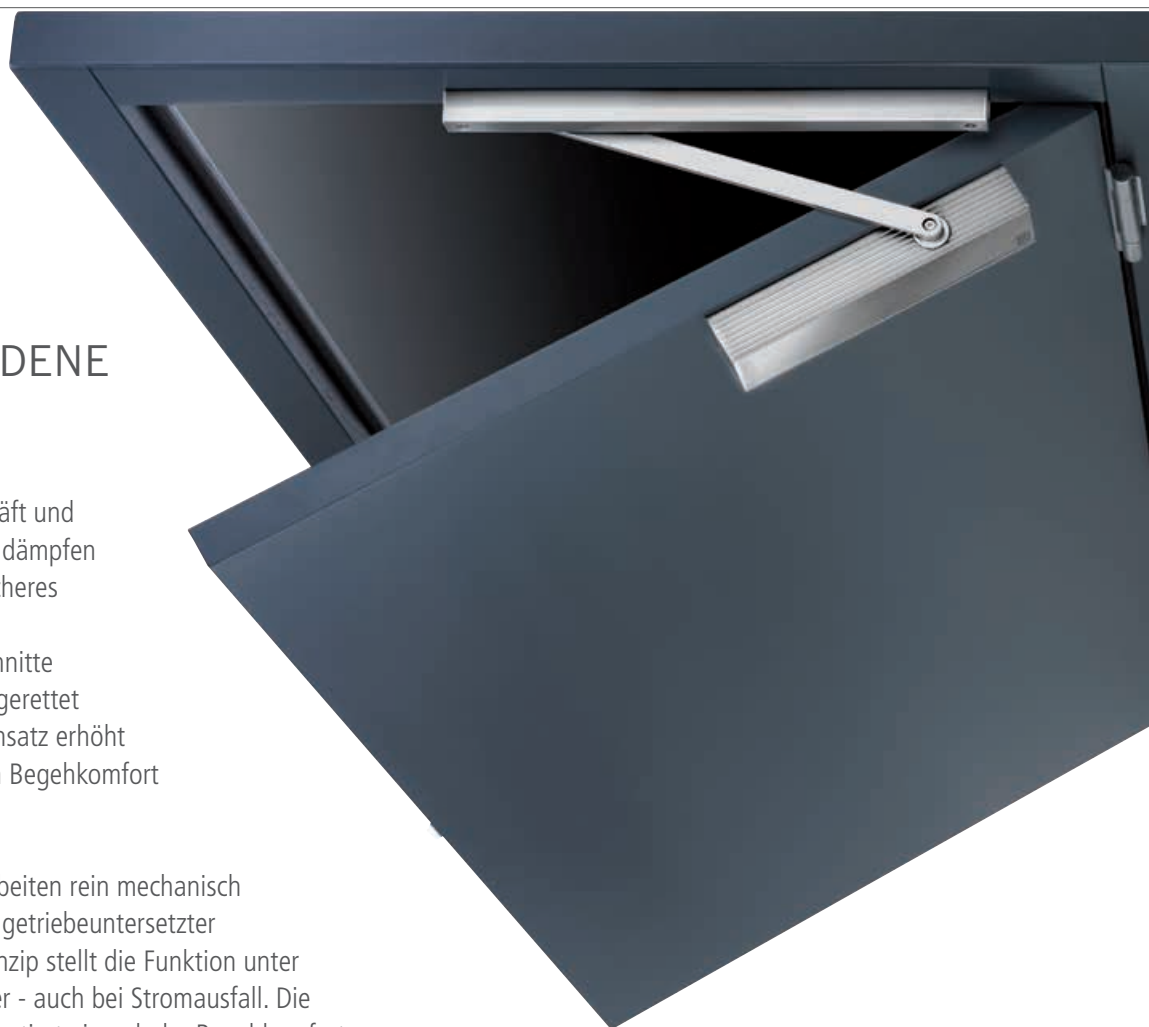

Türschließer und Gleitschiene bilden eine formschlüssige Einheit

Beschreibung

Oberfläche

Preis

TS 41 B (1-4)

Silber RAL 9006

117,90 €

mit Gleitschiene B
mit Montageplatte

Weiß RAL 9016

117,90 €

Befestigungswinkel für Obentürschließer
für stumpfe oder gefälzte Türen
(bei Bestellung bitte angeben)

8,00 € Paar

*Alle Preise in Euro ohne MwSt.

Weitere Informationen finden Sie in unseren Einzelprospekten



Lichtplus Glaskollektion



Beschläge



Massivholztüren



Stahltüren & -zargen by
Novoferm

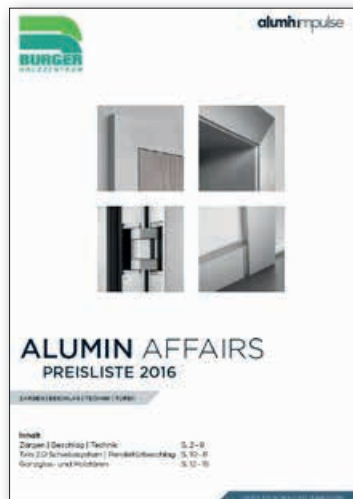

ALUMIN AFFAIRS



Wohnungseingangstüren



CPL Kollektion
zur Beratung und
Dekorbestimmung
nach Mustern





SCHALLSCHUTZ in Geschosshäusern mit Wohnungs- und Arbeitsräumen

Die eigene Wohnung ist ein Ort der Ruhe, an den man sich zurückziehen und sich vom Lärm und der Hektik entspannen kann. Damit Sie den Lärm im wahrsten Sinn des Wortes hinter Ihrer Tür zurücklassen können, gibt es die unterschiedlichen Türenmodelle in speziellen Schallschutzausführungen. Gem. der DIN 4109 können Sie zwischen 3 Schallschutzklassen auswählen: SK1 27dB, SK2 32dB und SK3. 37dB.



EINBRUCH

Sicherheit ist ein natürliches Bedürfnis und jeder möchte sein persönliches Umfeld so sicher wie möglich wissen. Die unterschiedlichen Türenmodelle sind in einer einbruchhemmenden Ausführung erhältlich. Spezielle Aufbauten und Verriegelungssysteme sorgen für eine Steigerung der Sicherheit.

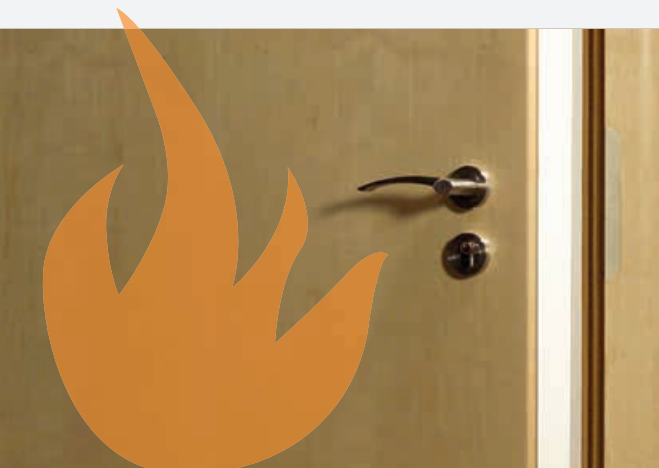
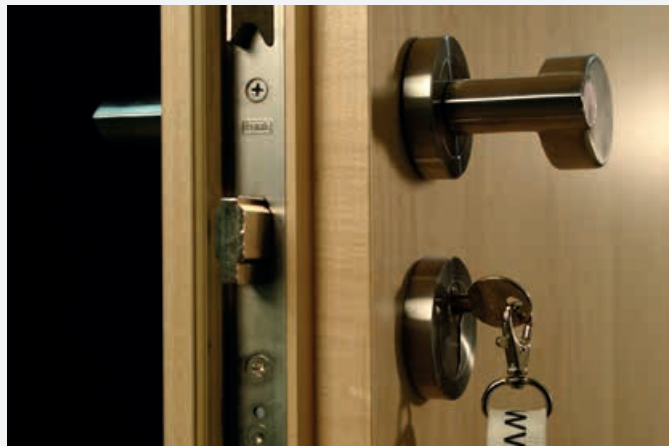

BRANDSCHUTZ

Öffentliche und halböffentliche Bereiche, in denen sich viele Menschen bewegen sind besonderen Gefahren ausgesetzt. Um sich vor Rauch und Feuer schützen zu können, werden die unterschiedlichen Türenmodelle in den Sonderausstattungen feuerhemmend, feuerbeständig oder rauchhemmend angeboten.

TECHNISCHE INFORMATIONEN

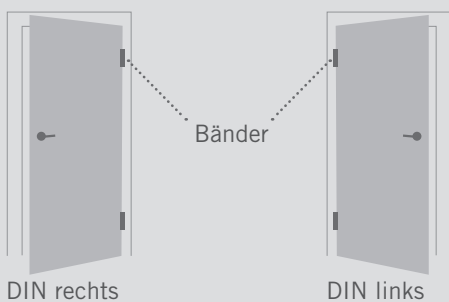

Blendrahmen



Blockrahmen



DOPPELFLÜGELIGES ELEMENT

Einen großzügigen und repräsentativen Eindruck verleihen doppelflügelige Türelemente. Die unterschiedlichen Türelemente dieses Kataloges sind auch in dieser Ausführung erhältlich. Dabei wird ein Flügel als Standardtürflügel ausgeprägt sein und der zweite Flügel kann als feststehender Flügel arretiert und bei Bedarf geöffnet werden.

Mit doppelflügeligen Elementen können Sie Räume großzügig und offen miteinander verbinden.



SCHIEBETÜRELEMENT

Räume miteinander verbinden statt mit einer Türe zu trennen, das ist eine der Besonderheiten von Schiebetürelementen. Ob als 1- oder 2-flügelige Schiebetüren können Sie auf sehr raumsparende Weise, Räume miteinander zu verbinden. Die Schiebetüren scheinen zu schweben. Innovative Schiebesysteme, ob in der Wand oder vor der Wand laufend, stehen Ihnen für die entsprechenden Türenmodelle zur Auswahl.



WINDFANGELEMENT

Ob Seitenteile oder Oberlichter, Windfangelemente verbinden beides miteinander. Durch die Glaselemente, welche bis zur Decke reichen, können Sie Licht auch in sonst dunkle Korridore oder Räume leiten. Darüber hinaus schaffen Sie eine Wind- und Klimaschleuse, welche Ihrem Zuhause ein verbessertes Wohnklima schenkt.



FESTSTEHENDES SEITENTEIL

Mit passend auf die Türen abgestimmte Seitenteile, können Sie den Blickwinkel erweitern und Räume optisch miteinander verbinden. In die Rahmenkonstruktion können neben Klarglas auch satinierte oder gestaltete Gläser eingesetzt werden, welche das Design der Türe fortsetzen.



ES ÖFFNET SICH DIE WELT DER TÜREN



Türenkatalog 2019/20

Fordern Sie auch unsere anderen Broschüren und Kataloge an:



Fenster- und Haustüren



Sonderedition Aluminium-Haustüren



Aluminium-Haustüren



Holz-Haustüren



Variotec Haustürrohrlinge



Nebeneingangstüren



Wohnungseingangstüren



Innentüren

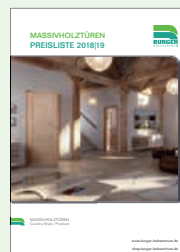

Massivholztüren



Stahltüren und Stahlzargen



Lichtplus Glaskollektion



Beschläge



Dekorplatten



Boden Lagerkollektion



Paneele, Spaltholz, Wandverkleidung



Furnier- und Schnittholz



Holzbau

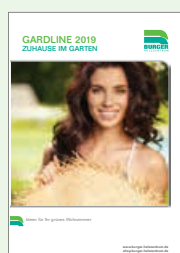

Gardline Holz im Garten



Markisen

Karl Burger GmbH & Co. KG
Auchsesheimer Str. 1 – 3
86663 **Asbach-Bäumenheim**

Telefon 09 06/2 98 - 141
Telefax 09 06/2 98 - 140

eMail: team_1@burger-holzzentrum.de

Karl Burger GmbH & Co. KG
Schwäblstraße 30
85053 **Ingolstadt**

Telefon 08 41/23 23 99 - 0
Telefax 08 41/23 23 99 - 99

eMail: ingolstadt@burger-holzzentrum.de